

РУКОВОДСТВО ПОЛЬЗОВАТЕЛЯ

СЕРВИСНАЯ КНИЖКА

AVANTIS A8

- PR 250
- CBS 300
- NC 300
- NC 300-S



AVANTIS

СОДЕРЖАНИЕ

Содержание	2
Введение	7
Важная информация	8
Расположение серийных номеров	12
Органы управления	13
Рычаг сцепления	13
Рычаг переднего тормоза	13
Кнопка пуска (электрического стартера)	14
Кнопка глушения (стоп-двигатель)	14
Выключатель фары	15
Крышка топливного бака	15
Панель приборов	16
Топливный кран	17
Рукоятка газа (дроссельной заслонки)	18
Ручной обогатитель (холодный запуск)	18
Рычаг переключения передач	19
Рычаг ножного стартера (кик-стартер)	19
Педаля заднего тормоза	20
Боковой упор	21
Основные советы и предупреждения перед поездкой на мотоцикле	22
Обкатка	23
Порядок проверки перед каждой поездкой	25

Уровень моторного масла	25
Уровень охлаждающей жидкости	26
Топливо	27
Цепь привода	27
Шины	28
Тормоза	29
Первый запуск двигателя	31
Регламент обязательного прохождения ТО-0	37
Карта технического обслуживания	40
График периодического обслуживания	44
Осмотр и обслуживание предварительно вымытого мотоцикла	45
График дополнительного ТО	49
Дополнительные проверки и обслуживание мотоцикла	50
Моменты затяжки резьбовых соединений	52
Настройка подвески	56
Регулировка передней телескопической вилки (СЖАТИЕ)	56
Регулировка передней телескопической вилки (ОТСКОК)	57
Регулировка заднего амортизатора (СЖАТИЕ)	58
Регулировка заднего амортизатора (ОТСКОК)	59
Предварительное поджатие пружины амортизатора	59
Регулировка подвески по весу водителя	60
Определение статического проседания амортизаторов	61
Определение ходового проседания амортизаторов	63
Суфлирование передней вилки	64

Очистка уплотнений телескопической вилки	65
Проверка и регулировка подшипников рулевого управления	66
Проверка натяжения цепи привода	68
Регулировка натяжения цепи привода	69
Обслуживание цепи привода	70
Проверка износа цепи привода	71
Общие сведения о тормозной системе	72
Регулировка свободного хода рычага переднего тормоза	75
Проверка уровня тормозной жидкости переднего тормоза	75
Заправка резервуара тормозной жидкости переднего тормоза	76
Проверка передних тормозных колодок	77
Замена передних тормозных колодок	78
Изменение основного положения педали заднего тормоза	79
Регулировка свободного хода педали заднего тормоза	80
Проверка уровня тормозной жидкости заднего тормоза	81
Заправка резервуара тормозной жидкости заднего тормоза	82
Проверка задних тормозных колодок	83
Замена задних тормозных колодок	84
Демонтаж и монтаж переднего колеса	85
Демонтаж и монтаж заднего колеса	88
Проверка натяжения спиц	90
Шины пневматические	91
Рычаги прогрессии	92
Аккумулятор	93

Зарядка аккумулятора	95
Плавкий предохранитель	96
Замена светодиодного модуля	97
Система охлаждения	98
Проверка уровня охлаждающей жидкости	99
Замена охлаждающей жидкости	100
Очистка воздушного фильтра	101
Система подачи топлива	103
Карбюратор	103
Регулировка холостого хода карбюратора	104
Слив поплавковой камеры карбюратора	106
Основная информация по износу карбюратора	107
Свеча зажигания	107
Проверка уровня моторного масла	110
Моторное масло	111
Замена моторного масла и масляных фильтров	112
Чистка и замена масляного фильтра	113
Центрифуга тонкой очистки	114
Проверка и регулировка тепловых зазоров клапанов	117
Поиск и устранение неисправностей	121
Мойка мотоцикла	127
Использование мотоцикла в зимний период	128
Консервация мотоцикла	128
Расконсервация мотоцикла после хранения	129

Технические характеристики двигателя	130
Технические характеристики шасси	132
Схема электрооборудования	134

ВВЕДЕНИЕ

Мы поздравляем Вас с приобретением мотоцикла Avantis A8!

Теперь вы владелец мотоцикла **Avantis**, который доставит вам массу удовольствия при условии своевременного проведения соответствующего технического обслуживания и должного использования техники.

Пожалуйста, впишите серийные номера вашего мотоцикла в следующие поля:

Номер рамы:

Номер двигателя:

Печать продавца:

Вся представленная здесь информация приведена без каких-либо гарантий. Компания **Avantis** оставляет за собой право без предупреждения и объяснения причин вносить изменения любого вида: в конструкцию изделия, технические характеристики, цены, цвета, внешний вид, материалы, оснастку, порядок проведения сервисного обслуживания и тому подобное для достижения соответствия местным условиям.

ВАЖНАЯ ИНФОРМАЦИЯ

НАЗНАЧЕНИЕ

Мотоциклы **Avantis A8** спроектированы и произведены специально для тренировок и эндуро-соревнований.

Мотоциклы произведены в соответствии с действующими требованиями и положениями международной ассоциации производителей мотоциклов.

Мотоциклы **Avantis A8** разработаны для эксплуатации на бездорожье (соревнований лайт- и софт-эндуро).

Мотоциклы **Avantis A8** запрещены к поездкам по дорогам общего пользования (за исключением мотоциклов, имеющих паспорт транспортного средства и возможность регистрации в ГИБДД).

РУКОВОДСТВО ПОЛЬЗОВАТЕЛЯ

Перед первой поездкой внимательно прочтите данное руководство. В нём содержится достаточный объем информации и рекомендации, которые помогут правильно осуществлять эксплуатацию мотоцикла. Только прочитав руководство, вы узнаете, как правильно настроить мотоцикл в соответствии с вашими требованиями. Кроме того, руководство содержит важную информацию о проведении технического обслуживания мотоцикла.

▲ ВНИМАНИЕ

Игнорирование инструкций и рекомендаций может привести к повреждению мотоцикла и снижению безопасности, что опасно для жизни и может привести к телесным повреждениям!

На момент выхода этого руководства возможно усовершенствование мотоциклов **Avantis A8**. Допускается некоторое несоответствие приобретенного вами мотоцикла и описаний, приведенных в руководстве. Руководство является важной частью мотоцикла, и в случае перепродажи мотоцикла данное руководство должно быть обязательно передано новому владельцу.

ОБСЛУЖИВАНИЕ МОТОЦИКЛА

Для надлежащей работы мотоцикла и предотвращения повышенного износа деталей проходите процедуры по обслуживанию агрегатов техники, описанные в настоящем руководстве. Неправильно настроенная подвеска приведет к нестабильной её работе и создаст дискомфорт при передвижении, а также может привести к повреждению и поломке внутренних деталей амортизаторов.

Эксплуатация мотоцикла в суровых условиях, например, на сильно загрязнённых и мокрых трассах, может привести к повышенному износу таких деталей конструкции, как трансмиссия и тормоза. В этом случае необходимо проводить осмотр и замену изношенных деталей чаще, чем это указано в графике обслуживания.

ГАРАНТИЙНЫЕ ОБЯЗАТЕЛЬСТВА

Сервисные работы, указанные в графике технического обслуживания и смазки, должны проводиться у **официальных дилеров компании Avantis вашего региона** с проведением соответствующей записи в сервисной книжке, в противном случае претензии по гарантии будут отклонены. Топливо и смазочные материалы должны соответствовать тем, которые указаны в данном руководстве.

Следует соблюдать рекомендации по обкатке двигателя, а также строго придерживаться приведённого графика осмотров и технического обслуживания.

Соблюдение этих указаний значительно продлит срок службы мотоцикла.

Не принимаются претензии на повреждения, прямо или косвенно вызванные переделками мотоцикла.

ГОРЮЧЕ-СМАЗОЧНЫЕ МАТЕРИАЛЫ

Используйте топливо и смазочные материалы, указанные в данном руководстве пользователя или аналогичные им по свойствам в соответствии с программой технического обслуживания.

ЗАПАСНЫЕ ЧАСТИ И АКСЕССУАРЫ

Для вашей безопасности используйте только запасные детали, рекомендованные компанией **Avantis**. Компания **Avantis** не несёт никакой ответственности за повреждения, вызванные установкой других комплектующих!

ОКРУЖАЮЩАЯ СРЕДА

Гонки на мотоциклах по бездорожью — удивительный вид спорта! Однако они могут вызвать проблемы с окружающей средой и разнообразные конфликты. Если эксплуатировать мотоцикл ответственно, проблем и конфликтов можно избежать! Для сохранения будущего мотоспорта используйте мотоцикл в рамках закона, будьте экологически сознательны, берегите природу и уважайте права людей!

РАСПОЛОЖЕНИЕ СЕРИЙНЫХ НОМЕРОВ

Номер рамы

Номер рамы выбит на правой стороне передней рулевой колонки.

Внесите этот номер в соответствующее поле на стр. 7.



Номер и тип двигателя

Номер и тип двигателя выбиты на левой стороне корпуса двигателя.

(ZS PR250 172FMM-5 и ZS CBS300 174MN-3) Номер выбит в области рычага переключения передач.

(ZS NC300 177MM и ZS NC300-S 182) Номер выбит на корпусе двигателя в области цилиндра.

Внесите этот номер в соответствующее поле на стр. 7.



ОРГАНЫ УПРАВЛЕНИЯ

Рычаг сцепления

Рычаг сцепления [1] расположен на левой стороне руля. Сцепление приводится в действие механическим (тросовым) приводом.

Регулировочный механизм [2] предназначен для выставления свободного хода рычага, который должен составлять 2-3мм.



Рычаг переднего тормоза

Рычаг переднего тормоза [1] расположен на правой стороне руля и приводит в действие тормозной механизм переднего колеса.

Регулировочный винт [2] используется для изменения положения рычага переднего тормоза.



Кнопка пуска (электрического стартера)

Для включения электрического стартера используйте кнопку пуска [1], расположенную на правой стороне руля.



Кнопка глушения (стоп-двигатель)

Кнопка глушения [2] останавливает двигатель и расположена на левой стороне руля. Когда эта кнопка нажата, цепь зажигания короткозамкнута.

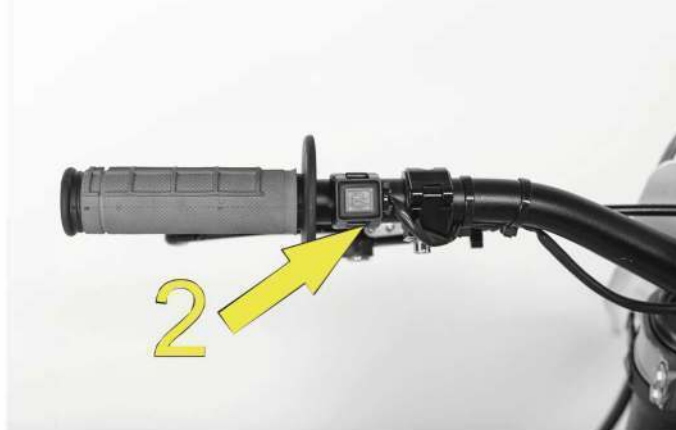

Выключатель фары

На технике без ПТС фара включается при помощи поворота ключа замка зажигания в правую сторону, во второе положение [3], и выключается поворотом ключа в левую сторону [3].

На мотоциклах с ПТС применяется стандартный блок управления световой сигнализацией, установленный с левой стороны руля (кнопки: включения габаритов, освещения, переключатель ближний/дальний, указатели поворотов, звуковой сигнал).



Крышка топливного бака

Для открытия крышки: Поворачивайте крышку [1] в направлении против часовой стрелки.

Для закрытия крышки: установите её на место и поворачивайте крышку [1] в направлении по часовой стрелки.

Без перегибов установите газоотводной шланг [2].

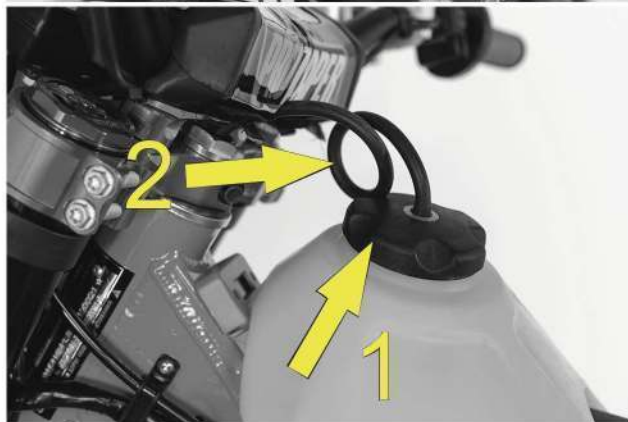

Панель приборов

Панель приборов устанавливается у верхней траверсы мотоцикла в районе рулевой колонки. Индикация информативная, отображает включенную передачу, освещение, зарядку аккумулятора, обороты двигателя, скорость передвижения и суточный пробег. Если техника с ПТС, имеется дополнительная индикация.

Панель приборов регистрирует работу двигателя по пробегу в километрах: для контроля и учета выработки ресурса, для прохождения технического обслуживания всех компонентов мотоцикла!

Смотрите инструкцию:
«График периодического технического обслуживания».



Топливный кран

Топливный кран расположен в нижней части топливного бака с левой стороны.

(ВЫКЛ) Если рукоятка находится в положении [1] – топливный кран закрыт. Топливо не поступает в карбюратор.

(ВКЛ) Если рукоятка находится в положении [2] – топливный кран открыт. Топливо поступает в карбюратор. В этом положении уровень топлива в баке снижается, но резерв не используется.

(РЕЗЕРВ) Если рукоятка находится в положении [3] – топливо для питания двигателя берется из резерва.

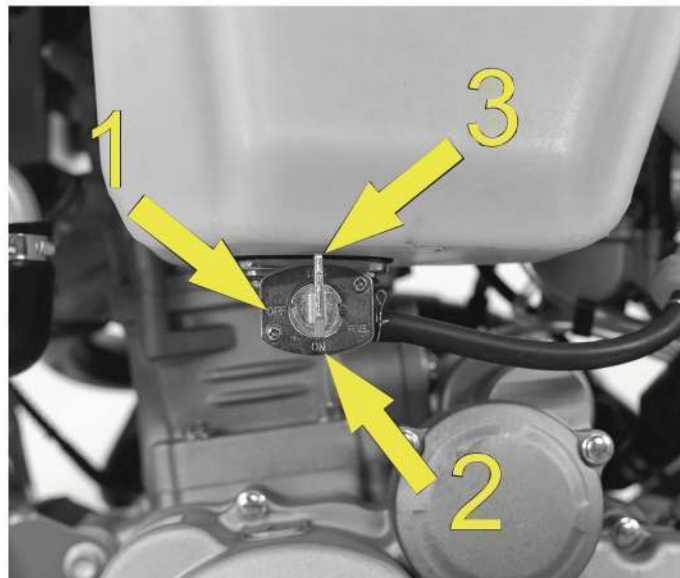

▲ ПРИМЕЧАНИЕ:

Резервное топливо используется в том случае, если выработано основное топливо. Резерв содержит 1.2 литра топлива. После дозаправки топливом необходимо повернуть рукоятку из положения [3] в положение [2].

Рукоятка газа (дроссельной заслонки)

Дроссельная заслонка управляется механическим тросовым приводом при повороте рукоятки газа [1] на правой стороне руля.

Регулировочный механизм [2] предназначен для выставления свободного хода рукоятки газа.



Ручной обогатитель (холодный запуск)

Если вы вытяните кнопку обогатителя в верхнее положение, это обеспечит доступ в карбюратор дополнительного количества топлива. Благодаря этому произойдёт обогащение топливо-воздушной смеси, что позволит произвести холодный запуск.



Рычаг переключения передач

Рычаг переключения передач расположен с левой стороны двигателя.

Положение передач показано на рисунке.

Нейтральная передача находится между первой и второй передачами.

Шестая передача имеется только на моделях с двигателем

ZS NC300 177MM и ZS NC300-S 182

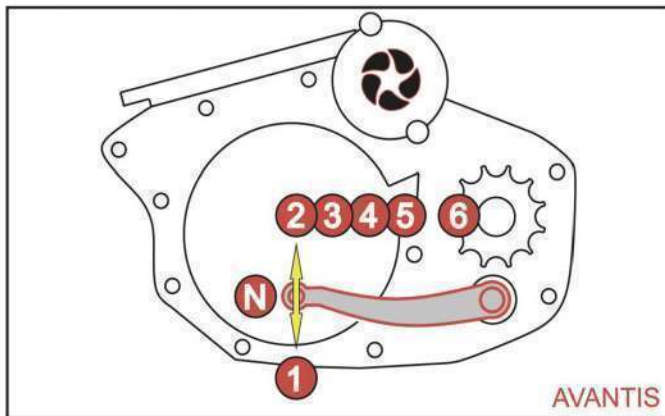

Рычаг ножного стартера (кик-стартер)

Поворотный рычаг ножного стартера расположен с правой стороны двигателя. После пуска двигателя рычаг необходимо повернуть в первоначальное положение.

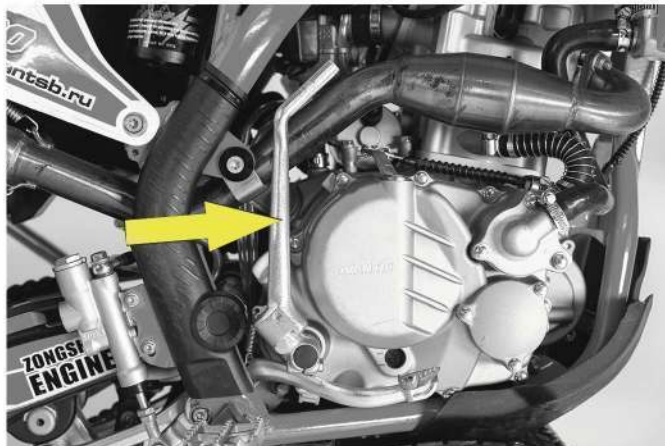

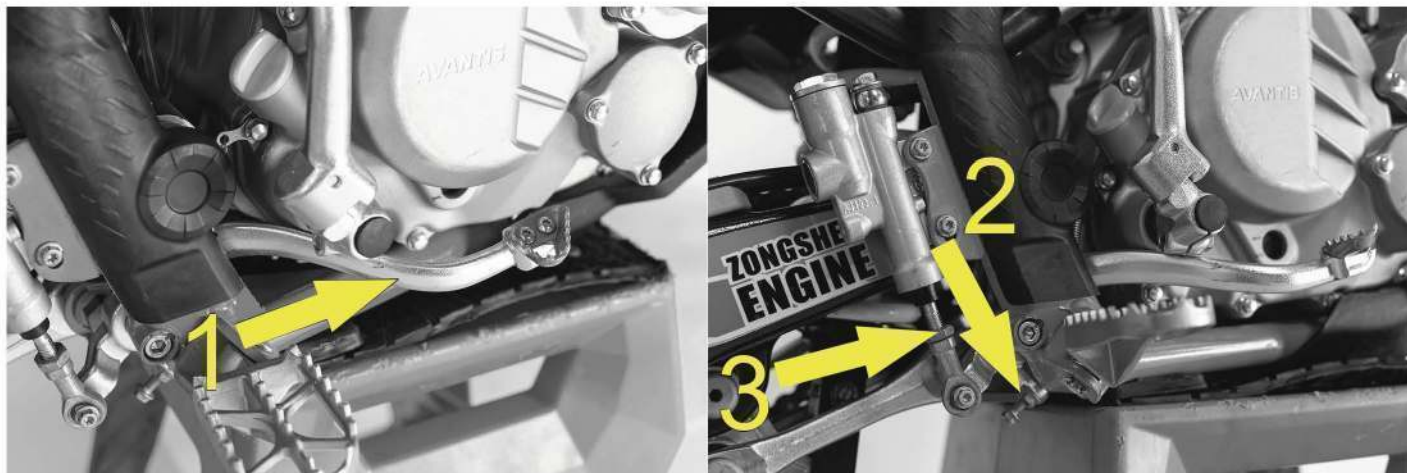

Педаль заднего тормоза

Ножная педаль заднего тормоза [1] расположена перед правой упорной подножкой водителя.

У педали заднего тормоза имеется регулировочный болт [2] для изменения положения педали в соответствии с вашей посадкой. После изменения положения педали заднего тормоза необходимо отрегулировать свободный ход педали при помощи регулировочного штока [3] с контргайкой. Свободный ход должен составлять 2мм - 4мм.

Боковой упор

Боковой упор [1] находится с левой стороны. Убедитесь, что мотоцикл находится на твердом грунте, прежде чем опускать мотоцикл на боковой упор. При внедорожных гонках, когда упор находится в сложенном положении, обязательно пользуйтесь резиновым фиксатором [2].



ОСНОВНЫЕ ПРЕДУПРЕЖДЕНИЯ И СОВЕТЫ ПЕРЕД ПОЕЗДКОЙ НА МОТОЦИКЛЕ

Первоначальные указания по эксплуатации

▲ ВНИМАНИЕ

Внимательно прочтите данное руководство перед вашей первой поездкой!

Вне зависимости от длительности поездки, всегда надевайте защитную одежду, шлем, очки, специальные ботинки, перчатки и куртку.

Вся экипировка должна быть яркой расцветки, чтобы другие участники движения могли вас заметить.

Не садитесь за руль в состоянии алкогольного или наркотического опьянения!

Ознакомьтесь ещё раз с органами управления.

Настройте положение рычага сцепления, рычага переднего тормоза и педали заднего тормоза, исходя из соображений вашего удобства.

Для освоения мотоцикла выберите для практики свободную площадку. Во время поездки держите обе руки на рукоятках руля, а ноги на подножках.

Для того, чтобы прочувствовать мотоцикл, необходимо прикататься к технике. Тренируйте повороты в обе стороны, круговые движения, попробуйте ехать как можно медленнее с остановками на месте. Тренируйте баланс!

Не вносите никаких изменений в конструкцию мотоцикла и используйте детали, рекомендованные компанией **Avantis**.

Устанавливать запасные детали других производителей не рекомендуется: они могут повредить технику, что опасно для жизни при езде на мотоцикле!

Обратите особое внимание на процедуру обкатки.

ОБКАТКА

Каждому двигателю необходима обкатка!

Детали, установленные в двигателе, имеют разную шероховатость в обработке поверхности. В период обкатки деталям двигателя необходимо притереться для долгосрочности его работы!

Перед началом эксплуатации убедитесь, что в картере двигателя имеется нужное количество моторного масла. С завода в двигатель залито минеральное масло, которое вполне соответствует требованиям для периода обкатки.

Первые 250 км или 10 м/ч давайте двигателю нагрузку в пределах 70% от его мощности. Мотоцикл рекомендуется эксплуатировать по различной местности: спуски, подъёмы, дороги и лёгкое бездорожье. Избегайте полного открытия дроссельной заслонки! Запрещается перегревать двигатель в процессе обкатки!

Максимальные обороты для двигателей (ZS PR250 172FMM-5 и ZS CBS300 174MN-3) не должны превышать 4800 об/мин.

Максимальные обороты для двигателей (ZS NC300 177MM и ZS NC300-S 182) не должны превышать 6500 об/мин.

После первых 250 км обкатки слейте отработанное масло с двигателя и залейте новое моторное масло, рекомендованное для вашего двигателя. Моторное масло должно соответствовать температурным условиям окружающей среды, в которой используется мотоцикл, по стандарту JASO MA2. Обращайте внимание на классификацию и вязкость моторного масла!

На этом этапе обкатка двигателя считается завершённой.

▲ ПРИМЕЧАНИЕ

Для переднего и заднего колеса рекомендуется использовать шины с одним типом профиля – для уверенного, качественного зацепа и улучшения ходовых качеств мотоцикла.

Обязательна проверка натяжения спиц после первых 30 минут эксплуатации техники.

При движении на ослабленных спицах может произойти разрыв спиц, что приведёт к деформации обода и потере контроля над мотоциклом.

С учётом ваших навыков, условий и скорости движения, по возможности просчитывайте ситуацию наперёд, чтобы как можно раньше заметить опасность и предотвратить её.

При движении по бездорожью всегда берите с собой минимум одного партнёра на втором мотоцикле, чтобы в случае возникновения непредвиденных ситуаций вы могли помочь друг другу!

Имейте в виду, что сторонние люди могут испытывать дискомфорт от высокого уровня шума, издаваемым вашим мотоциклом. Относитесь с уважением к окружающим!

Берегите природу!

ПОРЯДОК ПРОВЕРКИ ПЕРЕД КАЖДОЙ ПОЕЗДКОЙ

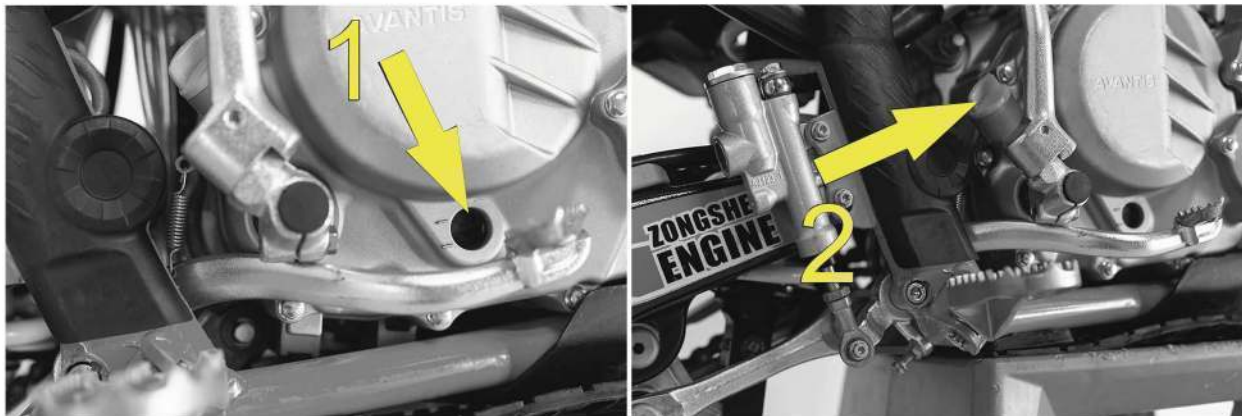

Техническое состояние мотоцикла перед каждой поездкой должно быть идеальным.

В целях безопасности возьмите в привычку проводить перед каждой поездкой полный осмотр вашего мотоцикла.

УРОВЕНЬ МОТОРНОГО МАСЛА

Недостаток масла приведет к масляному голоданию двигателя, вследствие чего голодание вызовет повышенный износ деталей и поломку!

В зависимости от конструкции двигателя, на правой стороне корпуса двигателя может быть окно контроля уровня масла [1] в картере или пластиковая заглушка-щуп [2] заливной горловины.

**УРОВЕНЬ ОХЛАЖДАЮЩЕЙ ЖИДКОСТИ (ZS CBS300
174MN-3, ZS NC300 177MM и ZS NC300-S 182)**

Проверка производится на холодном двигателе.
Откройте крышку радиатора против часовой стрелки.
Охлаждающая жидкость должна быть на (10 мм)
выше рёбер радиатора. Проверьте уровень
охлаждающей жидкости в расширительном бачке
(между рисками MIN и MAX), установленном с
внутренней стороны левого радиатора.

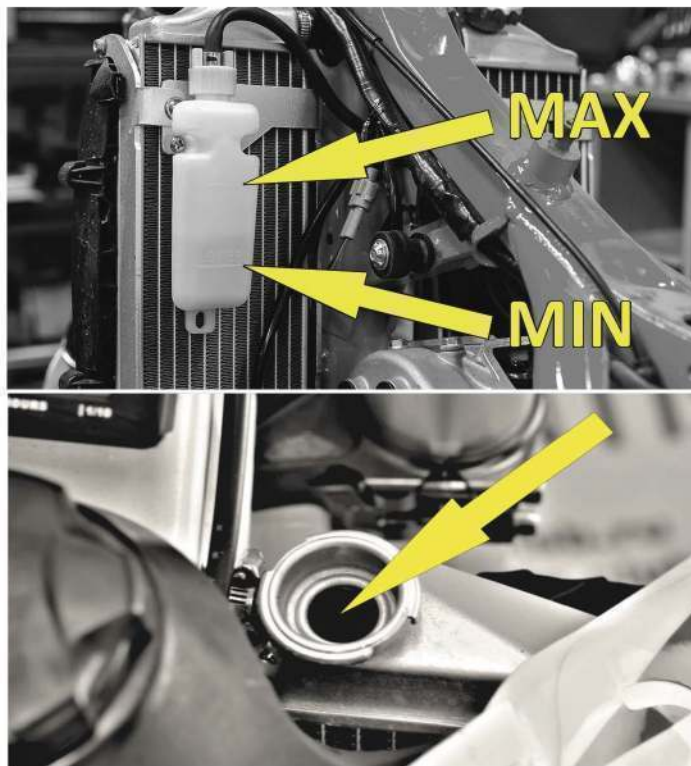

ТОПЛИВО

Проверьте наличие топлива в баке. Установите без перегибов газоотводной шланг.

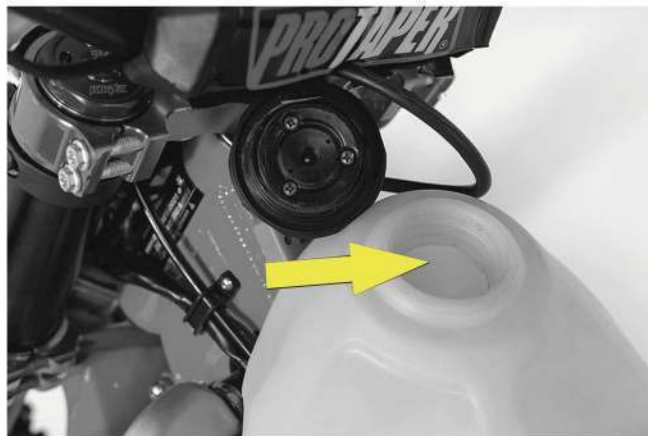

ЦЕПЬ ПРИВОДА

Произведите натяжку приводной цепи. Ослабленная цепь может соскочить с ведомой звезды. Перетянутая цепь создаст дополнительную нагрузку на компоненты трансмиссии (подшипники коробки передач, вторичный вал, сальник вторичного вала, приводные звёзды и элементы приводной цепи). Недостаточная смазка может привести к повышенному износу приводных звёзд, цепи, слайдера маятника и ловушку цепи. При сильном износе цепь может порваться! Слетевшая или порванная приводная цепь может повредить левый картер двигателя, провода генератора и импульсного датчика.



ШИНЫ

Проверьте шины на наличие повреждений.

Если имеются трещины или порезы, шину необходимо заменить.

Глубина протектора должна находиться в допустимых пределах.

Также проверьте давление в шинах.

Регулируйте давление под определенные условия и дорожное покрытие.

Неподходящее давление в шинах снижает ходовые качества.



ТОРМОЗА



Проверьте работу передней и задней тормозной системы.

Если уровень тормозной жидкости ниже минимального, это указывает на течь в тормозной магистрали либо износ тормозных колодок и тормозных дисков.

Также проверьте тормозные шланги на предмет механических повреждений, порезов.

Проверьте свободный ход рычага переднего и педали заднего тормоза.

ЭЛЕКТРИЧЕСКАЯ СИСТЕМА

В зависимости от версии мотоцикла, при запущенном двигателе проверьте работу: головного света фары, заднего габарита, стоп-сигнала, поворотников и звукового сигнала.



ТРОСЫ

Проверьте расположение, правильность прокладки и настройки тросов. При помощи смазки обеспечьте плавность и легкость работы тросов.



ПЕРВЫЙ ЗАПУСК ДВИГАТЕЛЯ

Топливо

Для питания двигателей (**ZS PR250 172FMM-5** и **ZS CBS300 174MN-3**) требуется бензин с октановым числом **не ниже АИ-92**.

Для питания двигателей (**ZS NC300 177MM** и **ZS NC300-S 182**) требуется бензин с октановым числом **не ниже АИ-95**.

Не используйте бензин с октановым числом ниже рекомендованного. Это может повредить двигатель!

Не переливайте бензин в бак выше верхней отметки! (смотрите рисунок)

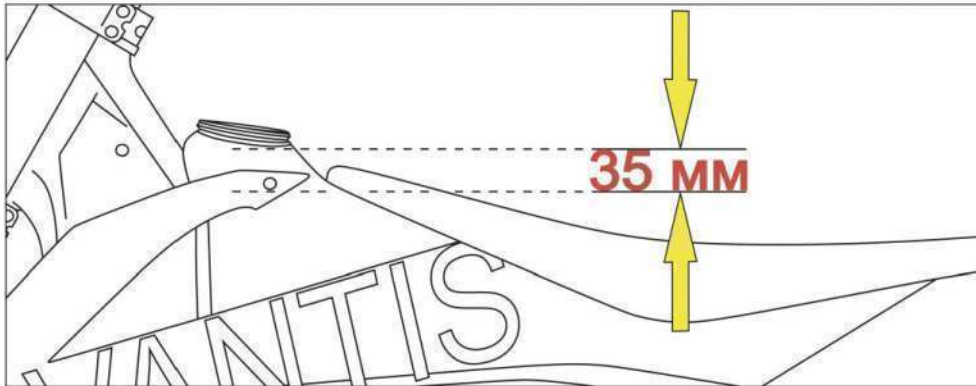

▲ ВНИМАНИЕ

- Бензин — это легковоспламеняющаяся горючая жидкость. Соблюдайте большую осторожность!
- Перед заправкой всегда выключайте двигатель!
- Не заправляйте технику бензином вблизи открытого огня!
- Не проливайте бензин на горячие части двигателя и выхлопную систему!
- Не переливайте бензин в бак выше верхней отметки! (смотрите рисунок)

Запуск холодного двигателя (Карбюратор)

1. Откройте топливный кран.
2. Поднимите боковой упор и закрепите резиновым фиксатором.
3. Включите нейтральную передачу.
4. Вытяните кнопку обогатителя до отказа.
5. Поверните ключ зажигания в положение (вкл).
6. При закрытой дроссельной заслонке нажмите кнопку электрического стартера или воспользуйтесь рычагом ногого стартера (кик-стартер).

▲ ВНИМАНИЕ

Максимальный период продолжения запуска электрическим стартером: 5 секунд.

Перед повторной попыткой подождите не менее 5 секунд.

В холодное время года запрещается эксплуатация мотоцикла без предварительного прогрева двигателя до рабочей температуры! Повышенные обороты на холодном двигателе могут привести к его поломке.

Перед каждой эксплуатацией мотоцикла запустите двигатель и дождитесь его полного прогрева.

Как только цилиндр или радиатор стал значительно теплым, значит, двигатель достиг своей рабочей температуры.

▲ ПРИМЕЧАНИЕ

В период простоя в топливе, находящемся в поплавковой камере карбюратора, испаряются легкогорючие компоненты, октановое число снижается, бензин становится низкосортным. Если запуск двигателя затруднен, возможно, что в поплавковой камере карбюратора находится некачественное топливо!

Если двигатель не запускался более недели, рекомендуется перед пуском сразу слить старое топливо из поплавковой камеры карбюратора при помощи сливного отверстия или заглушки (зависит от модели карбюратора), расположенных в нижней части картера карбюратора.

Двигатель запустится, когда камера будет заполнена новым топливом.

Начало движения

Выжмите сцепление и включите первую передачу.

Для плавности хода медленно отпускайте сцепление и одновременно поворачивайте рукоятку газа (дроссельной заслонки).

Переключение передач

Движение начинайте на первой передаче.

В момент переключения передач выжимайте рычаг сцепления и одновременно с этим закрывайте рукоятку газа.

Выбирайте нужную передачу с учётом дорожных условий. Чтобы разогнать мотоцикл, включайте повышенную, чтобы снизить скорость, выбирайте пониженную передачу.

Если перед вами спуск, закрывайте рукоятку газа, применяйте торможение двигателем, при необходимости одновременно используйте передний и задний тормоз.

На спуске выбирайте пониженную передачу.

▲ ВНИМАНИЕ

Если вы потеряли управляемость и упали, проверьте все функции мотоцикла перед повторным запуском. Сломанный или свёрнутый руль обязательно должен быть заменён!

Если во время движения возникают посторонние вибрации, проверьте затяжку крепёжных болтов двигателя.

Если во время езды был замечен какой-либо посторонний шум в двигателе, немедленно остановитесь, заглушите двигатель и обратитесь к официальному дилеру Компании **Avantis**.

Торможение

Выжмите рычаг сцепления, закройте рукоятку газа и одновременно примените передний и задний тормоз.

При движении по рыхлому или скользкому грунту используйте задний тормоз.

Торможение с блокировкой переднего и заднего колёс может привести к заносу или падению.

Всегда заканчивайте торможение и выбор передачи до вхождения в поворот.

При движении вниз по склону используйте торможение двигателем.

Выбирайте нужную передачу с учётом оборотов двигателя и скорости мотоцикла: таким образом, вам не придётся часто задействовать тормозную систему, а тормоза не будут перегреваться!

▲ ВНИМАНИЕ

Наиболее эффективное торможение достигается тогда, когда тормозные элементы сухие и чистые!

После дождя или помывки мотоцикла момент схватывания тормозных колодок с тормозным диском будет запаздывать из-за незначительного скольжения.

Грязные или повреждённые тормозные диски вызывают повышенный износ фрикционных накладок тормозных колодок, а также существенно снижают эффективность торможения.

Во время торможения разогревается тормозная жидкость, тормозные диски и тормозные колодки.

Сильный перегрев выводит из строя всю тормозную систему, тормозная жидкость закипает и расширяется, из-за чего тормоза блокируют колесо.

Наличие свободного хода рычага переднего тормоза или лапки заднего тормоза обязательно!

Если рычаг переднего тормоза или педаль заднего тормоза имеют провалы (множество нажатий без сопротивления), это значит, что тормозная система не исправна!

При любых неисправностях тормозной системы прекратите эксплуатацию мотоцикла до полного их устранения!
Обратитесь в дилерский центр Avantis!

Остановка и парковка

1. Остановитесь применив торможение и включив нейтральную передачу.
2. Заглушите двигатель, нажав кнопку глушения (стоп-двигатель).
3. Поверните ключ зажигания в положение (выкл).
4. Закройте топливный кран.
5. Установите мотоцикл на боковой упор.

⚠ ПРЕДУПРЕЖДЕНИЕ

При длительных стоянках (более 7 дней), после остановки закройте топливный кран и выработайте топливо из поплавковой камеры карбюратора. После того, как двигатель заглохнет, поверните ключ зажигания в положение (выкл). Это делается для лёгкого пуска двигателя после простоя. Также закрытый краник обеспечит непопадание топлива в карбюратор. В противном случае, при неисправности запорной иглы карбюратора, топливо может беспрепятственно попасть в картер двигателя, разбавив собой масло!

Выхлопная система мотоцикла сильно нагревается во время эксплуатации! Никогда не паркуйте мотоцикл в местах, где есть опасность возгорания, вблизи сухой травы и других легковоспламеняющихся материалов!

РЕГЛАМЕНТ ОБЯЗАТЕЛЬНОГО ПРОХОЖДЕНИЯ ТО–0

№	Проверяемый узел или система	Перечень работ (проверка, выявление недостатков и их устранение)
1	Внешний вид	Проверка сиденья, наклеек, пластика, ровность их установки.
2	Комплектация	Проверка наличия зеркал, звукового сигнала, заднего габарита, стоп-сигнала, указателей поворотов (при их наличии в комплектации).
3	Электрооборудование	Проверка АКБ. Проверка работы концевиков КП, всех световых приборов. Проверка правильности прокладки жгута проводки, затяжки клемм и их обработки, исправности разъемов. Проверка работоспособности замка зажигания, ВВ провода с импульсным контактом катушки зажигания. Проверка импульсного датчика скорости (выставить нужный зазор).
4	Затяжка агрегатов и навесного оборудования	Убедитесь в том, что все болты и гайки надежно протянuty с использованием резьбового фиксатора.
5	Клапана	Регулировка тепловых зазоров согласно мануалу двигателя.
6	Моторное масло	Очистка сетчатого фильтра грубой очистки. Проверка уровня масла, наличие течей. Проверка бумажного фильтрующего элемента тонкой очистки (при наличии).
7	Шланг вентиляции картера	Проверка его расположения и сообщения со внешней средой.
8	Свеча зажигания	Проверка зазора контактов.
9	Охлаждение двигателя	Если двигатель имеет жидкостное охлаждение, необходимо проверить наличие антифриза в радиаторах, герметичность системы охлаждения.

10	Впускной коллектор	Проверка на герметичность.
11	Воздушный фильтрующий элемент	Пропитать специальным маслом, проверить плотность прилегания к корпусу воздушного фильтра.
12	Выхлопная система	Проверка затяжки, наличия крепежа, правильности установки, касания других узлов.
13	Карбюратор	Проверка работы всех систем карбюратора: холодный запуск, ХХ, главная дозирующая система. При необходимости произвести настройку.
14	Топливный бак	Проверка на герметичность, отсутствие соприкосновения с горячими поверхностями, работоспособность клапана в крышке.
15	Топливопровод	Проверка рабочих положений краника. Проверка пропускной способности топливного фильтра, правильность его установки. Убедиться в отсутствии утечек топлива.
16	Органы управления	Регулировка свободного хода педали заднего тормоза, рычага переднего тормоза, рычага сцепления, установка правильного положения лапки переключения передач и рычагов управления.
17	Тросики	Визуальный осмотр сцепления и газа. Смазка, регулировка, проверка правильности прокладки.
18	Тормозная система	Проверка правильного расположения тормозных шлангов (регулировка при необходимости), инспекция на наличие течей, промазка направляющих суппортов. Проверка уровня жидкости (важно убедиться в отсутствии утечек). Затяжка болтов крепления суппортов и тормозных дисков на резьбовой фиксатор. Очистка и обезжиривание накладок тормозных колодок вместе с тормозными дисками. Проверка работы тормозной системы.

19	Спицы колес	Протяжка (при необходимости).
20	Шины	Проверка шин на наличие повреждений. Проверка направленности и ровности установки шины, протяжка фиксаторов шин. Проверка давления в шинах.
21	Подшипники	Промазка подшипников мотоцикла (рулевая колонка, ступичные подшипники, подшипники прогрессии, маятника, паразитных роликов и подшипников педали тормоза).
22	Рулевое управление, шасси	Проверка и регулировка затяжки узлов, допустимых люфтов.
23	Главная передача	Промазка, регулировка натяжения приводной цепи. Посадка на резьбовой фиксатор болтов крепления ведомой и ведущей звезд. Проверка правильности установки замка цепи.
24	Подвеска	Проверка наличия смазки под пыльниками передних амортизаторов. Инспекция сальников и штоков амортизаторов на наличие царапин и течей. Проверка работы подвески и выполнение ее регулировки.

▲ ВНИМАНИЕ

ЗАПРЕЩЕНО НАЧИНАТЬ ЭКСПЛУАТАЦИЮ МОТОЦИКЛА БЕЗ ПРОВЕДЕНИЯ ТО — 0

КАРТА ТЕХНИЧЕСКОГО ОБСЛУЖИВАНИЯ

Для того, чтобы сохранить работоспособность мотоцикла, следуйте правилам, которые указаны в таблицах: «ПР» - ПРОВЕРКА / «РЕГ» - РЕГУЛИРОВКА / «ЧИСТ» - ОЧИСТКА / «ЗАМ» - ЗАМЕНА

Номер технического обслуживания		ТО - 0	ТО - 1	ТО - 2	ТО - 3	ТО - 4
Пробег: моточасы, месяцы или километраж (в зависимости от того, что наступит раньше)		Согласно регламенту	10 м/час. 1/МЕС. 250 Км	20 м/час. 2/МЕС. 500 Км	30 м/час. 4/МЕС. 750 Км	40 м/час. 6/МЕС. 1000 Км
1	Затяжка агрегатов и навесного оборудования		ПР/РЕГ	ПР/РЕГ	ПР/РЕГ	ПР/РЕГ
2	Проверка и регулировка тепловых зазоров клапанов		ПР	ПР	ПР/РЕГ	ПР
3	Спицы колёс		ПР/РЕГ	ПР/РЕГ	ПР/РЕГ	ПР/РЕГ
4	Карбюратор		ПР/РЕГ	ПР/РЕГ	ПР/РЕГ	ПР/РЕГ
5	Чистка и смазка воздушного фильтра		Проверка перед каждым выездом, при необходимости — чистка и смазка			
6	Тормоза: колодки, диски, гидравлика		ПР	ПР	ПР	ПР
7	Приводная цепь: чистка и смазка перед каждым выездом		ПР/РЕГ	ПР/РЕГ	ЗАМЕНА	ПР/РЕГ

8	Моторное масло (очистка сетчатого фильтра при замене)		ЗАМЕНА	ПР	ЗАМЕНА	ПР
9	Свеча зажигания		ПР/ЧИСТ	ЗАМЕНА	ПР/ЧИСТ	ЗАМЕНА
10	Шины: давление, износ, повреждения		ПР/РЕГ	ПР/РЕГ	ПР/РЕГ	ПР/РЕГ
11	Люфты подшипников: колесные, рулевой вал, маятник		ПР/РЕГ	ПР/РЕГ	ПР/РЕГ	ПР/РЕГ
12	Электрооборудование		ПР	ПР	ПР	ПР
13	Подвеска: сальники, пыльники, штоки амортизаторов		ПР	ПР	ПР	ПР
14	Аккумулятор		ПР	ПР	ПР	ПР
15	Шланг вентиляции картера		ПР	ПР	ПР	ПР
16	Органы управления		ПР/РЕГ	ПР/РЕГ	ПР/РЕГ	ПР/РЕГ

Номер технического обслуживания		ТО - 5	ТО - 6	ТО - 7	ТО - 8	ТО - 9
Пробег: моточасы, месяцы или километраж (в зависимости от того, что наступит раньше)		50 м/час. 8/МЕС. 1250 Км	60 м/час. 10/МЕС. 1500 Км	70 м/час. 12/МЕС. 1750 Км	80 м/час. 14/МЕС. 2000 Км	90 м/час. 16/МЕС. 2250 Км
1	Затяжка агрегатов и навесного оборудования	ПР/РЕГ	ПР/РЕГ	ПР/РЕГ	ПР/РЕГ	ПР/РЕГ
2	Проверка и регулировка тепловых зазоров клапанов	ПР	ПР	ПР	ПР/РЕГ	ПР
3	Спицы колес	ПР/РЕГ	ПР/РЕГ	ПР/РЕГ	ПР/РЕГ	ПР/РЕГ
4	Карбюратор	ПР/РЕГ	ПР/РЕГ	ПР/РЕГ	ПР/РЕГ	ПР/РЕГ
5	Чистка и смазка воздушного фильтра	Проверка перед каждым выездом, при необходимости чистка и смазка				
6	Тормоза: колодки, диски, гидравлика	ПР	ПР	ПР	ПР	ПР
7	Приводная цепь: чистка и смазка перед каждым выездом	ПР/РЕГ	ПР/РЕГ	ПР/РЕГ	ЗАМЕНА	ПР/РЕГ
8	Моторное масло (очистка сетчатого фильтра при замене)	ЗАМЕНА	ПР	ЗАМЕНА	ПР	ЗАМЕНА
9	Свеча зажигания	ПР/ЧИСТ	ЗАМЕНА	ПР/ЧИСТ	ЗАМЕНА	ПР/ЧИСТ
10	Шины: давление, износ, повреждения	ПР/РЕГ	ПР/РЕГ	ПР/РЕГ	ПР/РЕГ	ПР/РЕГ

11	Люфты подшипников: колесные, рулевой вал, маятник	ПР/РЕГ	ПР/РЕГ	ПР/РЕГ	ПР/РЕГ	ПР/РЕГ
12	Электрооборудование	ПР	ПР	ПР	ПР	ПР
13	Подвеска: сальники, пыльники, штоки амортизаторов	ПР	ПР	ПР	ПР	ПР
14	Аккумулятор	ПР	ПР	ПР	ПР	ПР
15	Шланг вентиляции картера	ПР	ПР	ПР	ПР	ПР
16	Органы управления	ПР/РЕГ	ПР/РЕГ	ПР/РЕГ	ПР/РЕГ	ПР/РЕГ

▲ ПРИМЕЧАНИЕ

Независимо от примечаний в таблице — изношенные детали подлежат замене!

ГРАФИК ПЕРИОДИЧЕСКОГО ОБСЛУЖИВАНИЯ

▲ ВНИМАНИЕ

Нельзя превышать межсервисные интервалы периодического обслуживания!

Помимо обслуживания у официальных дилеров компании **Avantis**, вы также должны самостоятельно проводить проверки и обслуживание мотоцикла!

Техническое обслуживание и настройка мотоцикла требуют навыков и знания технологии.

Для вашей собственной безопасности, предоставьте возможность проведения **технического обслуживания**, специализированным дилерам компании **Avantis**, где ваш мотоцикл будет обслуживаться специалистами с соответствующей квалификацией.

▲ ПРЕДУПРЕЖДЕНИЕ

Во избежание ожогов, перед проведением каких-либо работ по обслуживанию мотоцикла дайте ему остыть.

Не сливайте отработанное масло в канализацию и не выливайте его на землю!

Берегите окружающую среду!

При использовании мойки высокого давления не направляйте струю воды на электрооборудование, разъёмы, подшипники и карбюратор! Это может привести к их неисправности или преждевременному износу.

Транспортировку мотоцикла необходимо производить в вертикальном положении, с применением ремней и механических крепежных устройств!

Убедитесь, что топливный кран находится в закрытом положении (**ВЫКЛ**).

ОСМОТР И ОБСЛУЖИВАНИЕ ПРЕДВАРИТЕЛЬНО ВЫМЫТОГО МОТОЦИКЛА

Двигатель	1 – й осмотр 5 м/час.	Каждые 20 м/час. или 1 гонка	Каждые 30 м/час.	Каждые 50 м/час.
Замена масла и масляного фильтра тонкой очистки		•		
Очистка сетчатых масляных фильтров и сливных пробок		•		
Проверка и регулировка тепловых зазоров клапанов	•		•	
Замена свечи зажигания				•
Проверка затяжки крепежных болтов двигателя к раме	•	•		
Проверка затяжки рычагов, ножного стартера и переключения передач	•	•		
Система подачи топлива	1 – й осмотр 5 м/час.	Каждые 20 м/час. или 1 гонка	Каждые 30 м/час.	Каждые 50 м/час.

Проверка резиновых соединений на наличие трещин и подтёков	•	•		
Проверка и регулировка холостого хода	•		•	
Проверка вентиляционных шлангов на наличие повреждений и загибов	•	•		
Проверка дроссельной заслонки, форсунки и жиклёров				•
Тормозная система	1 –й осмотр 5 м/час.	Каждые 20 м/час. или 1 гонка	Каждые 30 м/час.	Каждые 50 м/час.
Проверка уровня тормозной жидкости, толщины накладок тормозных колодок, тормозных дисков	•	•		
Проверка тормозных шлангов на наличие повреждений и подтёков	•	•		
Проверка и регулировка свободного хода ручного и ножного тормозных рычагов	•	•		
Проверка затяжки крепежных винтов тормозной системы	•	•		

Дополнительное оборудование	1 – й осмотр 5 м/час.	Каждые 20 м/час. или 1 гонка	Каждые 30 м/час.	Каждые 50 м/час.
Проверка системы охлаждения на наличие подтёков, проверка уровня антифриза	•	•		
Проверка выхлопной системы на наличие повреждений и её крепление к мотоциклу		•		
Проверка приводных тросов на наличие повреждений, перегибов; регулировка и смазка	•	•		
Очистка корпуса воздушного фильтра и элемента фильтрации воздуха		•		
Проверка электрической системы: ближний/дальний свет, стоп-сигнал, сигналы поворота, звуковой сигнал, выключатель экстренной остановки двигателя	•	•		
Проверка проводов на наличие повреждений и изгибов			•	
Шасси	1 – й осмотр 5 м/час.	Каждые 20 м/час. или 1 гонка	Каждые 30 м/час.	Каждые 50 м/час.

Проверка передней и задней подвески на наличие подтёков масла и правильной работы	•	•		
Очистка пыльников и сальников передней вилки		•		
Обслуживание перьев вилки		•		
Проверка и регулировка подшипников рулевой колонки		•		
Проверка затяжки соединений шасси: траверсы, передней вилки, оси колес, маятниковой вилки, рычагов прогрессии, амортизатора	•	•		
Колёса	1 – й осмотр 5 м/час.	Каждые 20 м/час. или 1 гонка	Каждые 30 м/час.	Каждые 50 м/час.
Проверка состояния шин и давления воздуха в них	•	•		
Проверка натяжения цепи, соединения цепи, задней звёздочки и направляющих цепи на износ	•	•		
Проверка люфта подшипников колёс и амортизатора	•	•		
Смазка цепи, чистка и смазка регулировочных болтов натяжителя цепи	•	•		

ГРАФИК ДОПОЛНИТЕЛЬНОГО ТЕХНИЧЕСКОГО ОБСЛУЖИВАНИЯ

Предмет обслуживания	Минимум 1 раз в год	Каждые 2 года
Полное обслуживание передней вилки	•	
Полное обслуживание амортизатора		•
Очистка и смазка сальников и уплотнителей	•	
Замена тормозной жидкости	•	
Замена охлаждающей жидкости	•	
Обработка всех электрических контактов и переключателей	•	
Обработка клемм аккумулятора контактной смазкой	•	
Замена наполнителя банки глушителя		•
Очистка и регулировка карбюратора	•	

ДОПОЛНИТЕЛЬНЫЕ ПРОВЕРКИ И ОБСЛУЖИВАНИЕ МОТОЦИКЛА

Предмет обслуживания и проверок	Перед каждой поездкой	После каждого мытья	Раз в год	После гонки по стране
Проверка уровня масла	•			
Проверка уровня тормозной жидкости	•			
Проверка эффективности работы тормозной системы	•	•		
Проверка износа тормозных колодок	•			
Проверка работы осветительных приборов мотоцикла	•			
Проверка работы звукового сигнала	•			
Смазка и регулировка приводных тросов и зажимов		•		
Настройка передней вилки			•	•
Регулярная замена и чистка пыльников вилки			•	•
Очистка и смазка цепи, проверка натяжения и регулировка при необходимости		•		•

Чистка воздушного фильтра и корпуса фильтра		•		•
Проверка износа шин и давления в них	•			
Проверка топливопроводов на наличие утечек	•			
Слив и чистка поплавковой камеры карбюратора		•	•	
Проверка всех органов управления на исправность	•			
Проверка уровня охлаждающей жидкости	•			
Обработка металлических деталей от коррозии средством на основе воска (кроме тормозной и выхлопной системы)		•		
Обработка замка зажигания, переключателей и выключателей освещения контактным распылением		•		
Регулярная проверка затяжки всех резьбовых соединений и зажимов мотоцикла			•	

▲ ПРИМЕЧАНИЕ

Если рекомендуемые допуски превышены, соответствующие компоненты должны быть заменены!

МОМЕНТЫ ЗАТЯЖКИ РЕЗЬБОВЫХ СОЕДИНЕНИЙ МОТОЦИКЛА

▲ ПРИМЕЧАНИЕ

Момент затяжки – это усилие, которое прикладывается к резьбовому соединению специальным динамометрическим инструментом (прецизионным инструментом для затяжки резьбовых соединений с точно заданным моментом) при протяжке узлов с определённым значением крутящего момента для каждого конкретного резьбового соединения. При закручивании крепежа с недостаточным усилием велика вероятность его раскручивания в процессе эксплуатации. При перетяжке резьбового соединения, наоборот, велика вероятность срыва резьбы и деформация соединения.

Наименование резьбового соединения	Момент затяжки резьбового соединения Н·м	Применение резьбового фиксатора средней прочности. Например Loctite 243 (синий).
Двигатель		
Свеча зажигания	10	
Выхлопная система	12	•
Крепления двигателя в раме	24	•
Кикстартер	14	•
Рычаг переключения передач	10	
Тормозная система		
Главный тормозной цилиндр переднего контура	10	
Крепление переднего тормозного суппорта	22	•
Болты тормозных шлангов	16	
Крепление переднего тормозного диска	14	•
Главный тормозной цилиндр заднего контура	10	•
Крепление заднего тормозного суппорта	25	•

Крепление заднего тормозного диска	14	•
Болт крепления педали заднего тормоза	22	•
Контргайки регулировочного болта педали заднего тормоза	20	
Винты крышки бачка переднего и заднего тормоза	6	
Шасси		
Стопор (башмак) покрышки в ободе	10	
Алюминиевый болт передней оси	24	
Гайка задней оси	68	
Крепление ведомой звезды	35	•
Болт оси траверс	17	•
Болты траверсы вилки (верхняя)	17	
Болты траверсы вилки (нижняя)	12	
Болты крепления руля	20	•
Верхнее крепление амортизатора	24	•
Нижнее крепление амортизатора	24	•

Болты подрамника	21	•
Ось маятника	65	
Гайки рычага прогрессии	28	•
Крепление тяги рычага прогрессии в раме	28	•
Контргайка регулировки приводной цепи	20	
Направляющий ролик приводной цепи	20	•
Болты направляющей (ловушки) приводной цепи	15	•
Дополнительное оборудование		
Болт боковой подставки	45	•
Болты сидения	14	
Защита тормозного диска	15	•
Болты защиты вилки	12	
Болты крепления крыльев	14	
Болты крепления пластика (облицовки)	10	

НАСТРОЙКА ПОДВЕСКИ

Таблица: Объем гидравлической жидкости (масла) в телескопических вилках моделей Avantis A8.

В зависимости от эксплуатации мотоцикла и общего веса с гонщиком, при настройках (мягче/жестче)	
Телескопическая вилка ККЕ Ø 48 мм.	Объем масла в каждой стойке: 450 - 500 мл. Вязкость масла: 5W -10W

Регулировка передней телескопической вилки (СЖАТИЕ)

Сопротивление вилки сжатию определяется давлением гидравлической жидкости внутри каждой стойки. Это давление можно изменять регулировочным винтом, расположенным в нижней части каждого амортизатора.

Для увеличения давления поворачивайте регулировочный винт по часовой стрелке.

Для снижения давления поворачивайте регулировочный винт против часовой стрелки.

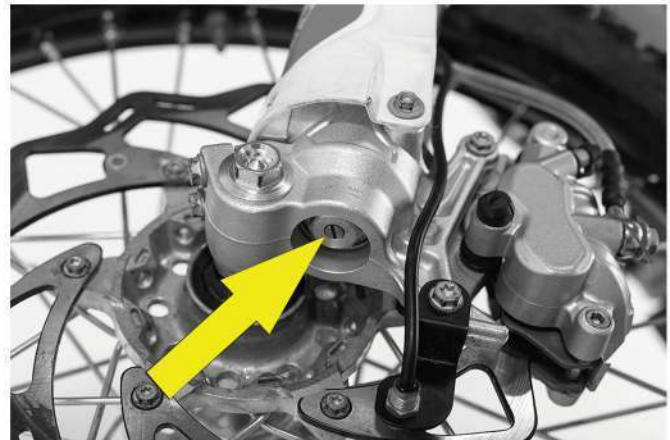

Стандартные настройки

Поверните регулировочный винт по часовой стрелке до упора и отверните в обратном направлении на 9 щелчков.

Регулировка передней телескопической вилки (ОТСКОК)

Реакция отскока передней вилки определяется давлением обратного хода.

Это давление можно изменять регулировочным винтом, расположенным в верхней части заглушки амортизатора, по центру.

Для медленного возвращения штока амортизатора поворачивайте регулировочный винт по часовой стрелке.

Для быстрого возвращения штока амортизатора поворачивайте регулировочный винт против часовой стрелки.



Стандартные настройки

Поверните регулировочный винт по часовой стрелке до упора и отверните в обратном направлении на 12 щелчков.

Регулировка заднего амортизатора (СЖАТИЕ)

Сопротивление сжатию можно изменять регулировочным винтом, расположенным на выносном резервуаре.

Для увеличения давления поворачивайте регулировочный винт по часовой стрелке. Для снижения давления поворачивайте регулировочный винт против часовой стрелки.



Стандартные настройки

Поверните регулировочный винт по часовой стрелке до упора и открутите в обратном направлении на 18 щелчков.

⚠ ВНИМАНИЕ

Выносной резервуар амортизатора находится под давлением (10 – 12 Атм).

Не пытайтесь самостоятельно разбирать амортизатор!

Для выполнения таких работ обратитесь к официальному дилеру компании Avantis.

Регулировка заднего амортизатора (ОТСКОК)

Реакцию отскока можно изменять регулировочным винтом, который расположен в нижней части амортизатора. Для медленного возвращения штока амортизатора поворачивайте регулировочный винт по часовой стрелке. Для быстрого возвращения штока амортизатора поворачивайте регулировочный винт против часовой стрелки.

Стандартные настройки

Поверните регулировочный винт по часовой стрелке до упора и отверните в обратном направлении на 12 щелчков.

Предварительное поджатие пружины амортизатора

Предварительное поджатие пружины может быть изменено поворотом регулировочной гайки [1]. Для этого необходимо отвернуть контргайку [2].

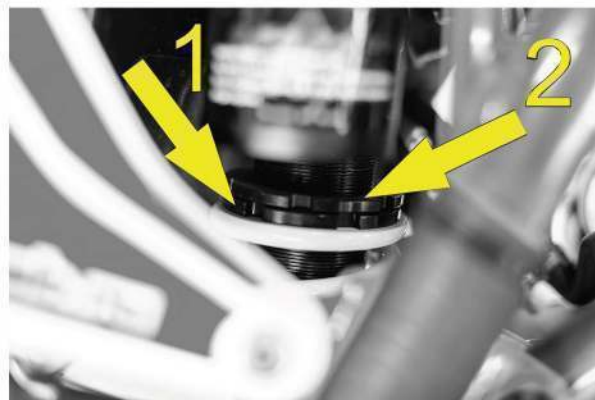
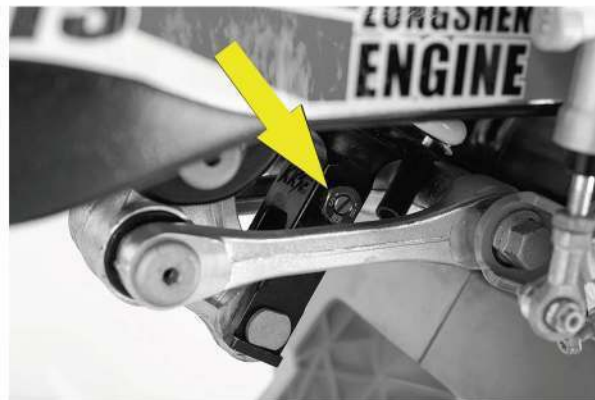

▲ ПРИМЕЧАНИЕ

Перед изменением предварительного поджатия пружины запишите начальные настройки, например: количество витков резьбы над контргайкой [2].

Один полный оборот регулировочной гайки [1] изменяет поджатие пружины примерно на 1,5 мм.

Поворот по часовой стрелке увеличит предварительное поджатие.

Поворот против часовой стрелки уменьшит предварительное поджатие.

После регулировки затяните контргайку [2].

Регулировка подвески по весу водителя

Мотоциклы **Avantis A8** изначально настроены под водителя весом 80-90 кг с учётом полной экипировки.

Для максимальных характеристик управляемости настройка подвески должна соответствовать вашему весу.

Если ваш вес не входит в эти значения, то вам придётся настраивать подвеску под личные параметры.

Если имеются небольшие отклонения в весе, их возможно компенсировать регулировкой предварительного поджатия пружины.

Для больших отклонений потребуется замена пружин.

Определение статического проседания амортизаторов

Для вычисления проседания заднего и передних амортизаторов необходимо измерить контрольные точки (смотрите рисунок).

1. Нижняя точка спереди: ось переднего колеса.
2. Верхняя точка спереди: например, точка на верхней траверсе.
3. Нижняя точка сзади: ось заднего колеса.
4. Верхняя точка сзади: например, точка на заднем крыле.

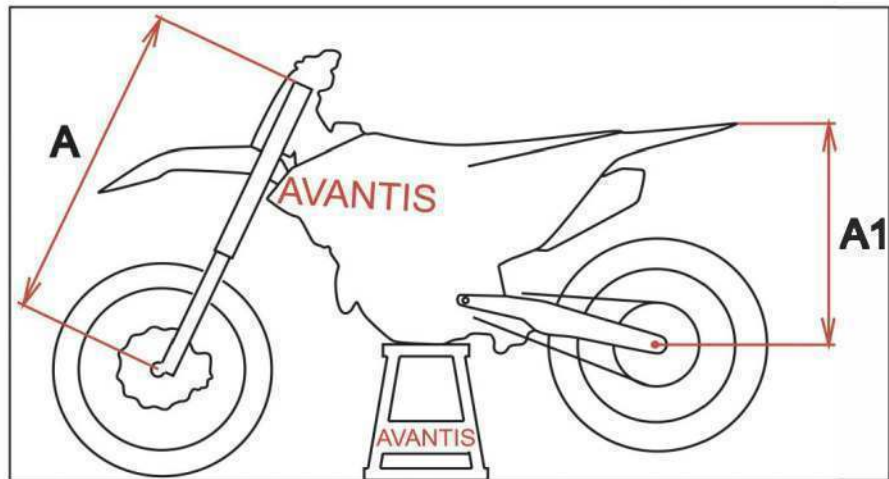

Порядок вычисления

Установите мотоцикл на подставку таким образом, чтобы переднее и заднее колёса находились в воздухе.

Измерьте вертикальное расстояние между нижней и верхней точками и запишите результат (например, размер A1).

Снова поставьте мотоцикл на землю. Подвеска должна немного сжаться под весом мотоцикла.

Попросите помощника удерживать мотоцикл в вертикальном положении.

Измерьте повторно вертикальное расстояние между нижней и верхней точками и запишите результат (например, размер B1).

Статическое проседание — это разница между размерами A и B (A1 и B1).

ПРИМЕР

Мотоцикл на подставке, колёса в воздухе (размер A1): 600 мм.

Мотоцикл на земле, разгружен (размер B1): 562 мм.

Статическое проседание: 38 мм.

Если значение статического проседания меньше 35 мм, надо уменьшить предварительное поджатие пружины амортизатора.

Если статическое проседание больше 35 мм, предварительное поджатие пружины должно быть увеличено.

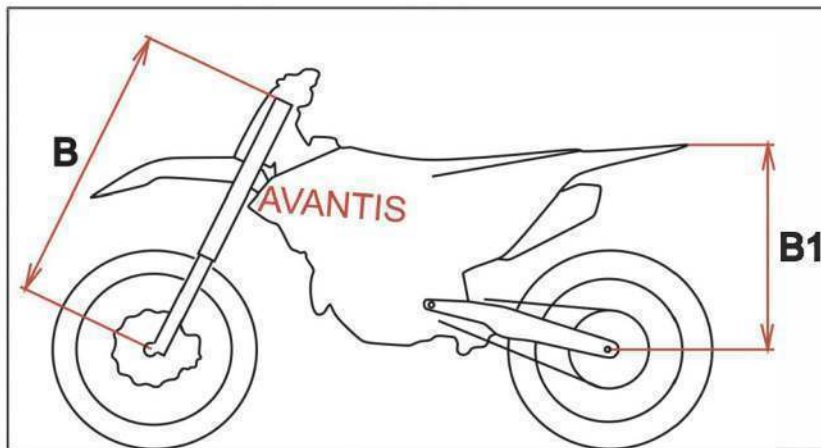

Размер статического проседания должен составлять 35 мм спереди и сзади. Отклонения более чем на 2 мм могут повлиять на характеристики мотоцикла.

Определение ходового проседания амортизаторов

Попросите помощника удерживать мотоцикл в то время, когда вы стоите на нём в полной защитной амуниции (ноги на подножках).

Пока вы на мотоцикле, попросите помощника измерить вертикальное расстояние между нижней и верхней точкой. Запишите результат, как С (С1).

Ходовое проседание - это разница между размерами А и С (А1 и С1).

ПРИМЕР

Мотоцикл на подставке, колёса в воздухе (размер А1): 600 мм.

Мотоцикл на земле, нагружен (размер С1): 500 мм.

Ходовое проседание: 100 мм.

Значение ходового проседания должно находиться в диапазоне 80 мм спереди и 100 мм сзади +/- 5 мм.

Если ходовое проседание меньше, то пружина слишком жёсткая.

Если ходовое проседание больше, пружина слишком мягкая (как для заднего амортизатора, так и для передней вилки). На пружине с внешней стороны имеется маркировка.

После установки другой пружины отрегулируйте статическое проседание заново.

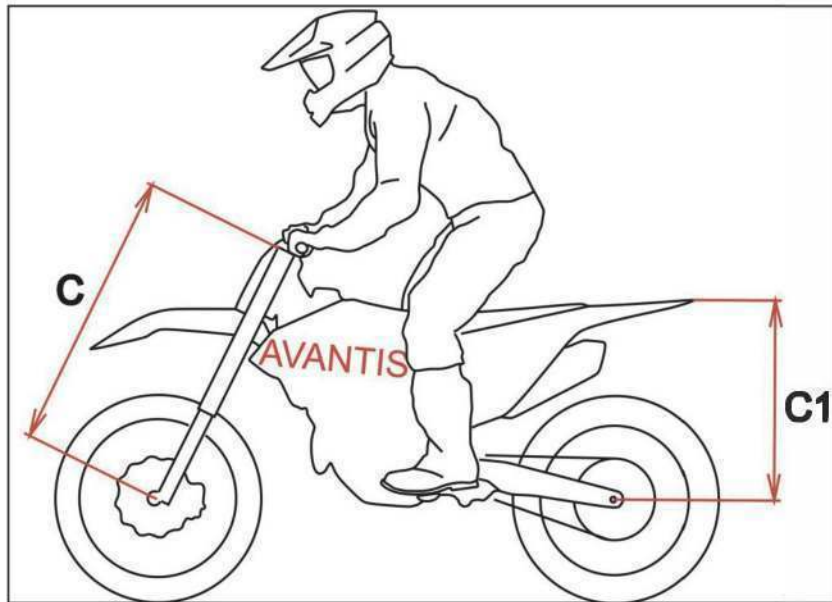

Суфлирование передней телескопической вилки

▲ ВНИМАНИЕ

Каждые 5 часов езды в гоночном ритме откручивайте болтик, расположенный на верхней крышке амортизатора, для сброса давления воздуха и снятия избыточного давления с амортизатора. Избыточное давление может вызвать течь гидравлической жидкости через сальники вилки.



Очистка уплотнений телескопической вилки

Пыльники в процессе работы снимают с зеркала штоков амортизаторов грязь, воду и мелкую пыль, препятствуя попаданию инородных тел к сальникам вилки и тем самым обеспечивая более долгую работу сальника. Также под пыльником присутствует специальная смазка, которая обеспечивает дополнительную защиту. Но со временем смазка вбирает в себя значительное количество грязи и из неё получается абразивная паста, которую необходимо удалять.

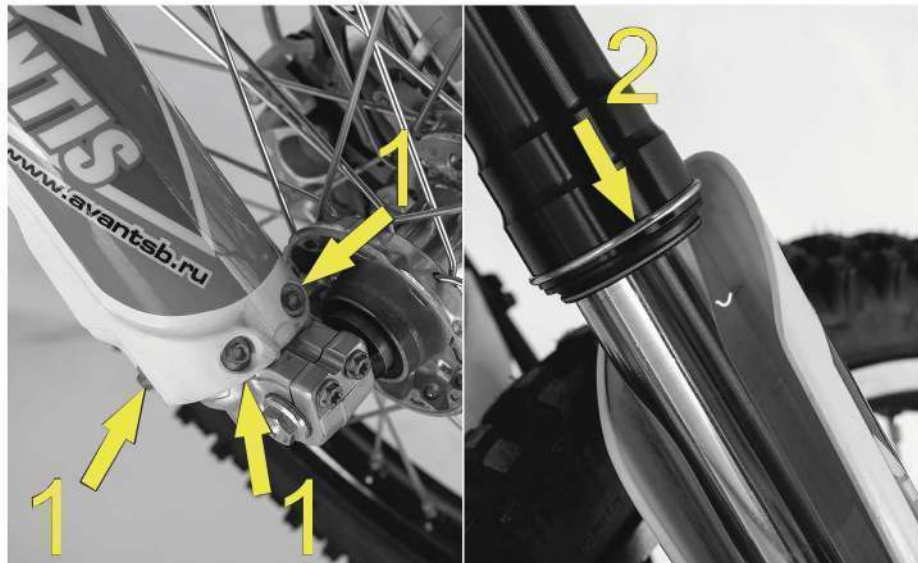

Для этого снимите пластиковую защиту, отвернув болты [1].

Аккуратно демонтируйте пыльник [2] из посадочного места гильзы амортизатора и сдвиньте его вниз.

Очистите пыльники, удалите отработанную смазку.

Нанесите тонким слоем новую смазку под пыльники, после чего вручную протолкните их обратно в посадочные места амортизаторов.

Установите пластиковую защиту и затяните болты [1] с моментом до 10 Нм.

Проверка и регулировка подшипников рулевого управления

Необходимо периодически проверять подшипники рулевого управления.

При возникновении значительного люфта на подшипниках снижается стабильность управления мотоцикла, что повышает опасность для жизни и здоровья при эксплуатации!

Поставьте мотоцикл на подставку, чтобы переднее колесо было в воздухе.

Теперь возьмитесь за башмаки передних амортизаторов и пошатайте вилку вперед и назад. Если имеется люфт, то необходимо произвести регулировку.

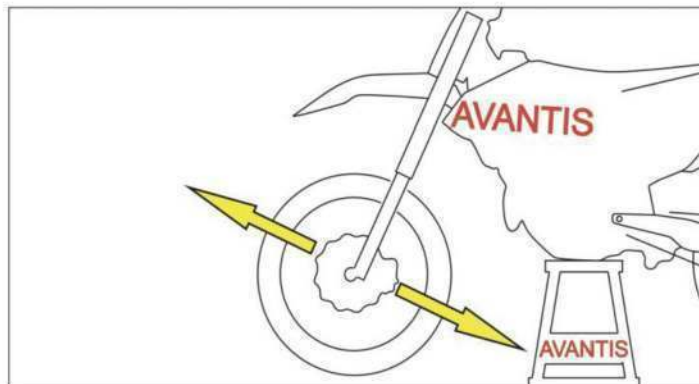

Для регулировки ослабьте болты [1] и [2] верхней траверсы и поверните по часовой стрелке болт [3] до момента отсутствия люфта. Рулевая колонка должна поворачиваться легко, без закусывания и подклинивания!

Не затягивайте болт до упора [3], так как произойдёт повреждение подшипников.

Для снижения напряжения слегка простучите траверсу пластиковым молотком и затяните болты с моментом: Болты [1] 17 Нм; Болт [2] 17 Нм, используя резьбовой фиксатор.

▲ ПРЕДУПРЕЖДЕНИЕ

Эксплуатация мотоцикла с люфтом подшипников рулевого управления приводит к тому, что подшипники быстро выходят из строя и требуют замены. Также это может привести к несчастному случаю.

Подшипники рулевой колонки должны проверяться не реже чем один раз в год и смазываться смазкой (Motorex GREASE 2000). Берегите себя!

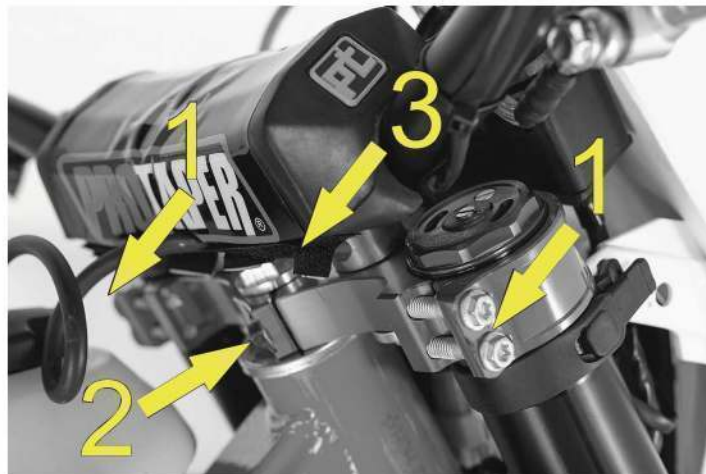

Проверка натяжения цепи привода

Необходимо регулярно очищать цепь и обрабатывать цепной смазкой.

Поставьте мотоцикл на подставку таким образом, чтобы заднее колесо находилось в воздухе.

Прокрутите колесо по ходу движения так, чтобы нижняя часть цепи была натянута. Потяните цепь вверх. Расстояние между нижней частью цепи и центром слайдера маятника должно находиться в пределах 25-30 мм.

Если натяжение цепи не соответствует спецификациям - отрегулируйте натяжение цепи.

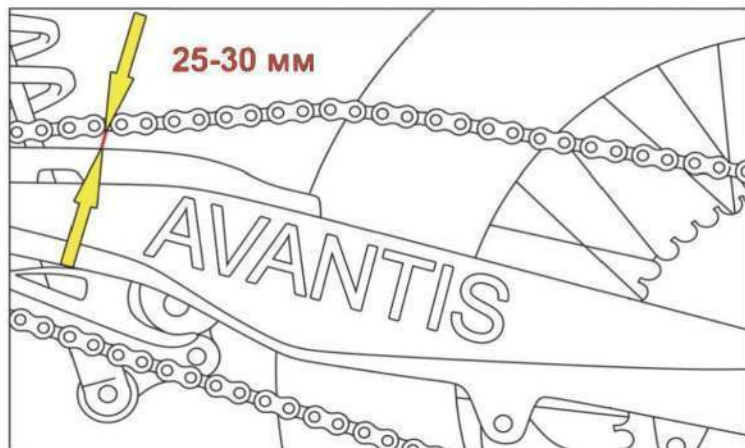

▲ ВНИМАНИЕ

Ослабленная цепь может соскочить со звёздочки.

Перетянутая цепь создаст дополнительную нагрузку на компоненты трансмиссии.

Срок службы цепи во многом зависит от её обслуживания.

Недостаточная смазка приводной цепи может привести к повышенному износу как самой цепи, так и приводных звёзд, слайдера маятника и ловушки цепи.

При сильном износе цепи значительно быстрее изнашиваются приводные звёзды. Также цепь может порваться и привести к потере контроля над мотоциклом!

Регулировка натяжения цепи привода

Для регулировки натяжения цепи открутите гайку [1] оси колеса, ослабьте контргайки [2] и болтами [3] отрегулируйте натяжение цепи.

Убедитесь в том, что левый и правый натяжители цепи [4] плотно прилегают к регулировочным болтам [3], а заднее колесо отцентрировано.

После этого затяните гайку [1] с моментом 68 Нм.
По окончании подтяните контргайки [2].

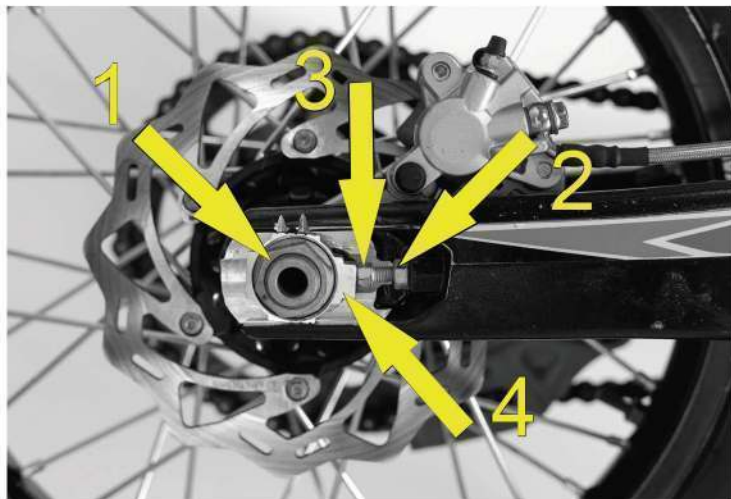

▲ ВНИМАНИЕ

Незатянутая ось может привести к снижению устойчивости мотоцикла!

Обслуживание цепи привода

Для увеличения ресурса приводной цепи необходимо регулярно проводить техническое обслуживание.

Цепь необходимо очищать от грязи цепным очистителем (например, MOTUL Chain Clean).

После очистки дайте цепи просохнуть, затем произведите промазку спреем (например, MOTUL Chain Lube).

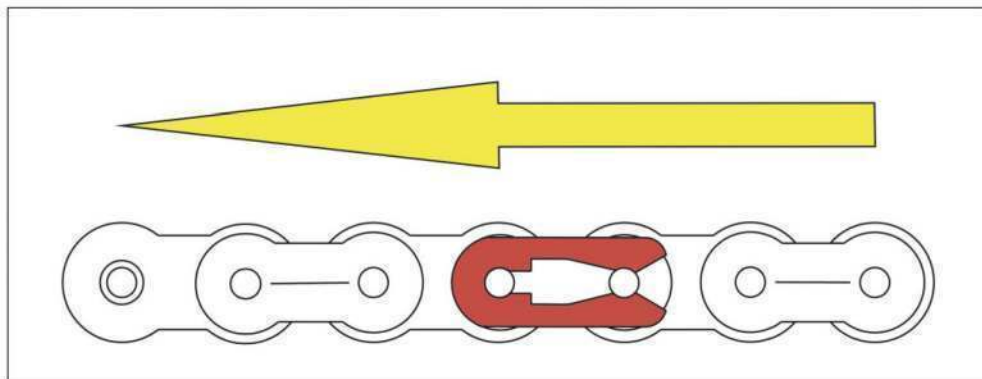

▲ ВНИМАНИЕ

Не допускайте попадания масла на тормозные диски и шины. Это снижает эффективность торможения, ухудшает сцепление колес с дорогой и может привести к несчастному случаю!

▲ ПРЕДУПРЕЖДЕНИЕ

При установке цепного замка всегда следите за тем, чтобы замок был направлен в сторону движения, на рисунке изображена верхняя часть цепи над маятником.

Проверка износа цепи привода

Цепь над маятником потяните вверх с усилием примерно в 15 кг.

Измерьте длину 18-ти звеньев цепи, расположенной под маятником.

Если длина по центрам осей звеньев достигает 272 мм, цепь необходимо заменить!

Если имеются отдельные повреждённые участки роликов звеньев, цепь необходимо заменить!

▲ ПРИМЕЧАНИЕ

Старайтесь всегда менять изношенную цепь вместе с приводными звездами!

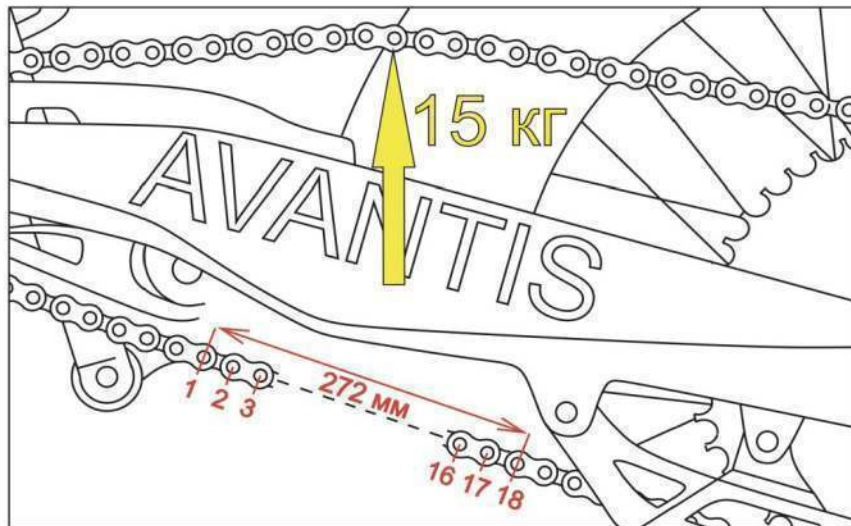

ОБЩИЕ СВЕДЕНИЯ О ТОРМОЗНОЙ СИСТЕМЕ

Тормозные суппорты

Чтобы тормозные колодки изнашивались равномерно, следите за состоянием направляющих суппортов, промазывайте их специальной смазкой и следите за состоянием пыльников.

В этом случае работа тормозной системы будет наиболее эффективной.

Болты крепления кронштейна суппорта необходимо затянуть моментом 25 Нм с применением резьбового фиксатора.



Тормозные диски

При износе тормозных дисков рабочая толщина уменьшается в местах контакта с фрикционным слоем тормозных колодок. Проверьте толщину передних и задних тормозных дисков в нескольких точках, чтобы определить минимальную толщину.

Предел износа толщины [A] для передних дисков: 2,5 мм.

Предел износа толщины [A] для задних дисков: 3,5 мм.

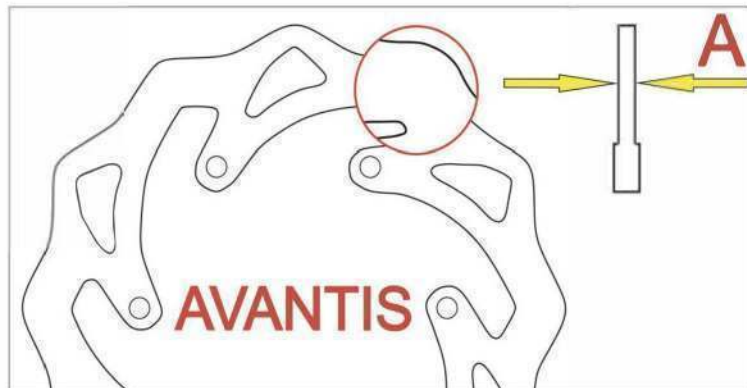

Тормозные колодки

Тормозные колодки с медным фрикционным слоем обеспечивают высокое начальное торможение, а также отличаются хорошей износостойкостью.

Главные тормозные цилиндры

Передний и задний главные тормозные цилиндры не требуют долива тормозной жидкости по мере износа тормозных колодок.

Если уровень тормозной жидкости опустился ниже минимального, то это означает, что в тормозной системе появилась течь. В таких случаях немедленно прекратите движение и обратитесь в сервисный центр компании **Avantis** для устранения неисправности.

Тормозная жидкость

Компания **Avantis** настоятельно рекомендует использовать тормозную жидкость (DOT 4) на гликолевой основе.

Ни в коем случае не используйте тормозную жидкость DOT 5: данный тип жидкости основан на силиконовой основе, с которой не совместимы уплотнители и тормозные шланги!

⚠ ВНИМАНИЕ

Тормозную жидкость необходимо менять один раз в год!

Тормозная жидкость гигроскопична и имеет способность насыщаться влагой из внешней среды, в результате чего тормозная жидкость теряет свои свойства. Впоследствии при интенсивной работе может происходить закипание жидкости в системе, что приведёт к снижению эффективности торможения и поломке тормозной системы!

Регулировка свободного хода рычага переднего тормоза

Свободный ход [A] рычага переднего тормоза [1] регулируется винтом [2].

▲ ПРЕДУПРЕЖДЕНИЕ

На рычаге переднего тормоза свободный ход [A] должен находиться в пределах 3 мм.
Для правильной работы тормоза необходим свободный ход: без него в процессе работы в тормозной системе начнёт нарастать давление и передний тормоз будет самопроизвольно поджат.

Проверка уровня тормозной жидкости переднего тормоза

Встроенный бачок тормозной жидкости переднего тормоза совмещён с главным тормозным цилиндром и оснащен окошком для контроля уровня тормозной жидкости. Уровень тормозной жидкости не должен опускаться ниже середины смотрового окошка. При осмотре мотоцикл должен находиться в вертикальном положении.

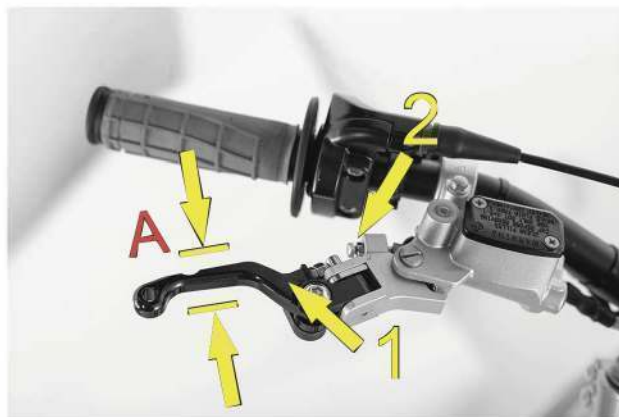

▲ ВНИМАНИЕ

Если уровень тормозной жидкости ниже минимального, это указывает на течь в тормозной системе.

Проверьте тормозные шланги на предмет порезов, уплотнительные медные шайбы на плотность затяжки, тормозные диски с тормозными колодками на уровень износа.

Заправка резервуара тормозной жидкости переднего тормоза

Ослабьте болты [1] и снимите крышку [2] с внутренней мембраной.

Установите тормозной цилиндр в горизонтальное положение и заполните бачок чистой тормозной жидкостью (DOT 4) до уровня 5 мм ниже верхнего края бачка.

Установите мембрану с крышкой [2] и затяните болт [1].

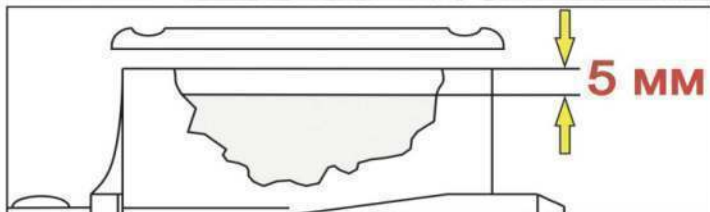

▲ ВНИМАНИЕ

Используйте только чистую тормозную жидкость DOT 4, которая хранится в плотно закрытой таре.

Ни в коем случае не используйте тормозную жидкость DOT 5: данный тип жидкости не совместим с DOT 4! Уплотнения и тормозные шланги не адаптированы к тормозной жидкости DOT 5.

Тормозная жидкость может вызвать раздражение кожи. Избегайте прямого контакта с кожей и глазами.

Если тормозная жидкость попала в глаза, немедленно промойте их большим количеством воды и обратитесь к врачу!



Проверка передних тормозных колодок

Тормозные колодки можно осмотреть снизу или сверху, когда они установлены в суппорте.

Минимальная толщина фрикционной накладки [A] тормозной колодки должна быть не менее 1 мм.

Если вовремя не заменить изношенные тормозные колодки, это приведёт к повреждению тормозного диска и отказу тормозов!

▲ ПРЕДУПРЕЖДЕНИЕ

Если вовремя не заменить изношенные тормозные колодки, стальной компонент колодки при торможении будет тереть тормозной диск. Это приведёт к повреждению диска и снижению эффективности торможения (вплоть до полного его исчезновения).

Замена передних тормозных колодок

Прижмите суппорт к тормозному диску для того, чтобы поршни тормоза установились в первоначальное местоположение.

Ослабьте направляющие штифты [1].

Выверните болты [2] крепления кронштейна суппорта.

Снимите тормозной суппорт вместе с кронштейном.

Выверните направляющие штифты [1] и достаньте тормозные колодки.

Очистите тормозной суппорт и кронштейн тормозного суппорта сжатым воздухом. Проверьте суппорт на наличие повреждений и, при необходимости, смажьте направляющие суппорта.

Установите тормозные колодки в суппорт и

зафиксируйте их направляющими штифтами [1]. Тормозные колодки должны встать в свои пазы, чтобы между ними прошёл тормозной диск. Установите тормозной суппорт вместе с кронштейном на свое место.

Затяните болты [2] с моментом 25 Нм с использованием резьбового фиксатора.

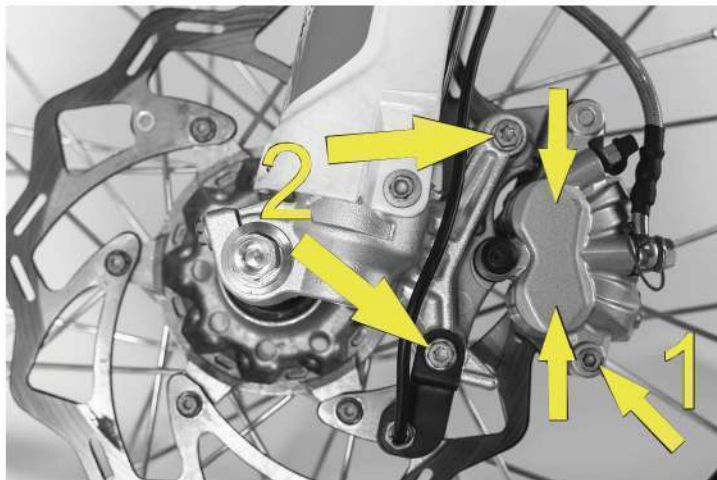

▲ ВНИМАНИЕ

После работы с тормозной системой всегда прокачивайте передний и задний тормоз кратковременными нажатиями на рычаг или лапку тормоза до появления плотности ощущения при нажатии: это обеспечит контакт тормозных колодок с тормозным диском.

Очень важно, чтобы на тормозном диске и тормозных колодках не было тормозной жидкости, масла и смазочных материалов, попавших на них в процессе обслуживания.

В противном случае эффективность торможения будет сильно снижена!



Изменение основного положения педали заднего тормоза

Чтобы изменить положение педали [1] заднего тормоза, ослабьте контргайку [2] и, при необходимости, поверните регулировочный болт [3].

После изменения положения затяните контргайку [2] с моментом 20 Нм.

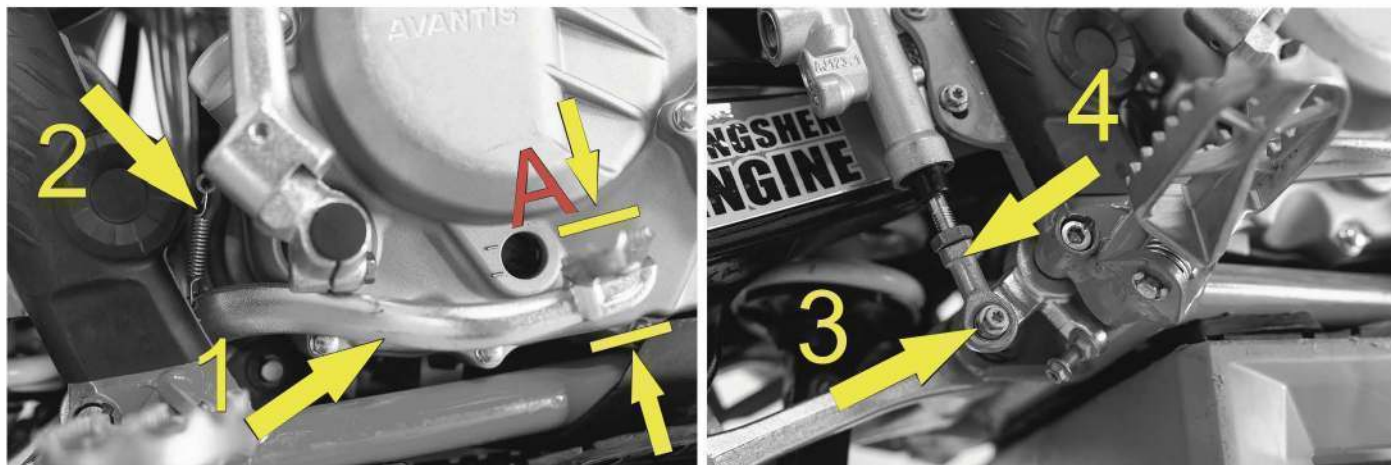

Регулировка свободного хода педали заднего тормоза

Обязательно установите свободный ход педали заднего тормоза! Свободный ход [A] педали заднего тормоза [1] должен быть в пределах 3 - 5 мм.

Для этого отсоедините пружину [2], открутите болт [3] и демонтируйте толкатель [4] из главного тормозного цилиндра.

В толкателе [4] установлена поворотная шпилька с контргайкой.

Поворотной шпилькой можно регулировать свободный ход [A].

После регулировки затяните контргайку поворотной шпильки в толкателе [4] и поставьте толкатель обратно в тормозной цилиндр. Затяните болт [3] и наденьте пружину [2].

▲ ВНИМАНИЕ

При отсутствии свободного хода заднего тормоза давление в тормозной системе в момент интенсивного торможения будет повышаться, в результате чего тормозной диск будет самопроизвольно поджиматься тормозными колодками и блокировать колесо. Тормозная система будет перегревается и может выйти из строя!

Проверка уровня тормозной жидкости заднего тормоза

Бачок тормозной жидкости заднего тормоза совмещён с главным тормозным цилиндром и оснащён окошком для контроля уровня тормозной жидкости.

Когда мотоцикл находится в вертикальном положении, воздушный пузырь не должен быть виден в смотровом окне. Если уровень тормозной жидкости ниже минимального значения, это означает, что тормозная система неисправна: возможно, имеется течь или сильно изношены тормозные колодки с тормозным диском!

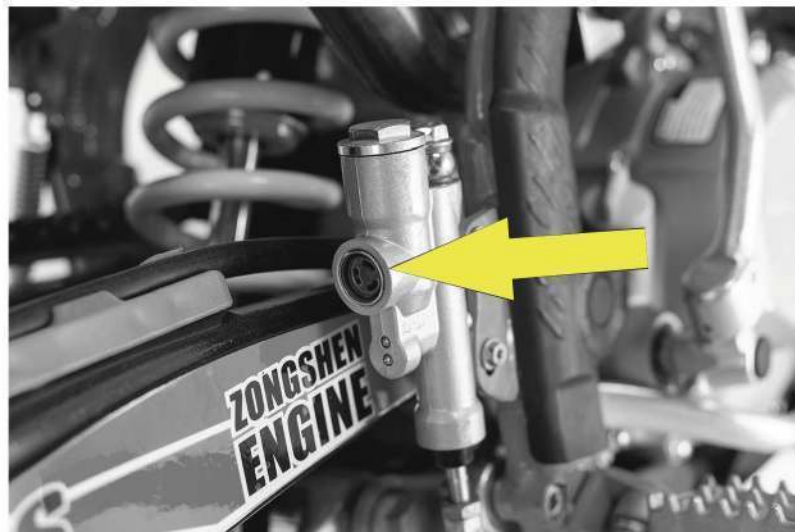

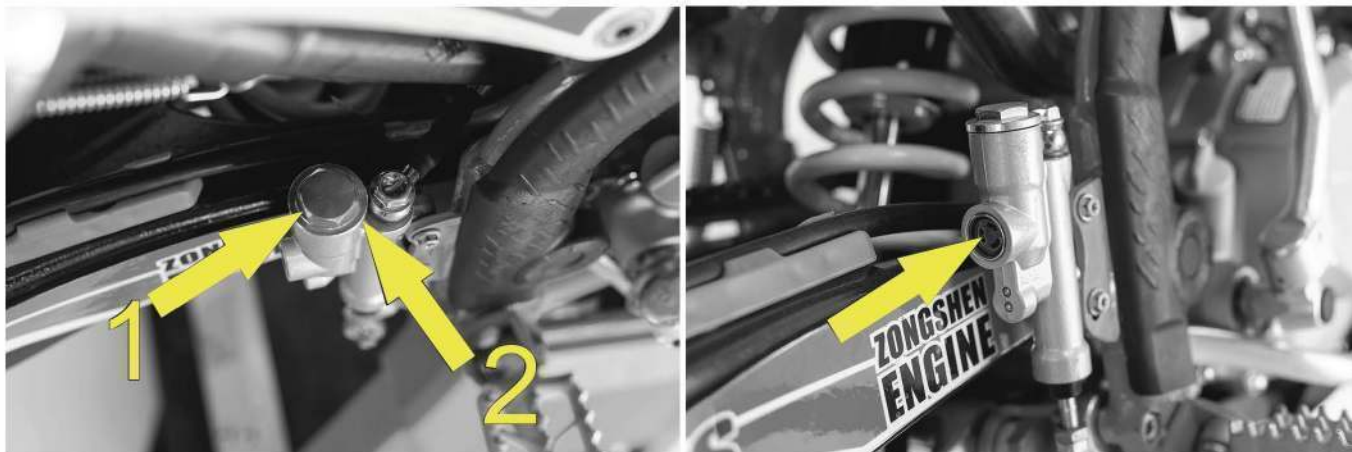

Заправка резервуара тормозной жидкости заднего тормоза

Ослабьте болты [1] и снимите крышку [2] с внутренней мембраной.

Добавляйте тормозную жидкость (DOT 4) до тех пор, пока воздушный пузырь не исчезнет в смотровом окне.

Установите мембрану и крышку [2], затем затяните болты [1].

▲ ВНИМАНИЕ

Используйте только чистую тормозную жидкость DOT 4, которая хранилась в плотно закрытой таре.

Ни в коем случае не используйте тормозную жидкость DOT 5: данный тип жидкости не совместим с DOT 4!

Уплотнения и тормозные шланги не адаптированы к тормозной жидкости DOT 5. Тормозная жидкость может вызвать раздражение кожи. Избегайте контакта с кожей и глазами. Если тормозная жидкость попала в глаза, немедленно промойте их большим количеством воды и обратитесь к врачу!

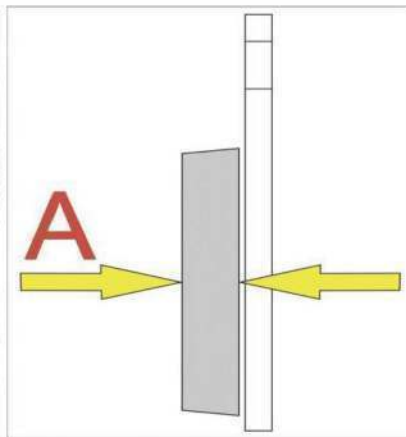
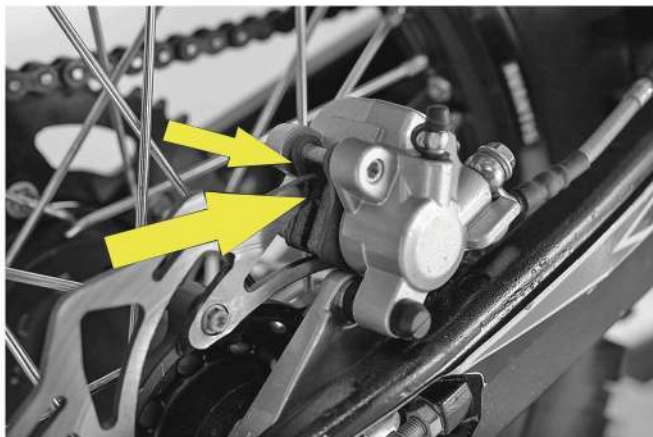

Проверка задних тормозных колодок

Тормозные колодки можно осмотреть сзади.

Рабочая толщина накладок [A] тормозных колодок должна быть не менее 1 мм.

▲ ВНИМАНИЕ

Также обратите внимание на кривой износ колодок: при таком износе торможение становится менее эффективным. При значительном износе или повреждении накладки не откладывайте замену тормозных колодок!

▲ ПРЕДУПРЕЖДЕНИЕ

При полном стачивании тормозной накладки стальной компонент колодки при торможении будет тереть тормозной диск, что приведёт к его повреждению и снижению эффективности торможения.

Замена задних тормозных колодок

Надавите на тормозной суппорт [1] в сторону ступицы колеса для того, чтобы установить поршень цилиндра в первоначальное положение.

Выверните направляющий штифт [2] и достаньте тормозные колодки [3].

Тщательно очистите тормозной суппорт сжатым воздухом. При необходимости, промажьте направляющие суппорта.

Установите новые тормозные колодки в пазы тормозного суппорта и зафиксируйте их направляющим штифтом [2].

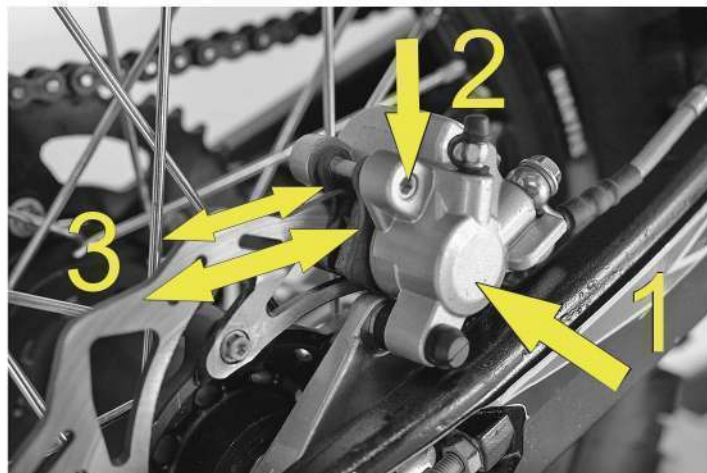

▲ ВНИМАНИЕ

После работы с тормозной системой всегда прокачивайте передний и задний тормоз кратковременными нажатиями на рычаг или лапку тормоза до появления плотности ощущения при нажатии: это обеспечит контакт тормозных колодок с тормозным диском.

Очень важно, чтобы на тормозном диске и тормозных колодках не было тормозной жидкости, масла и смазочных материалов, попавших на них в процессе обслуживания.

В противном случае эффективность торможения будет сильно снижена!

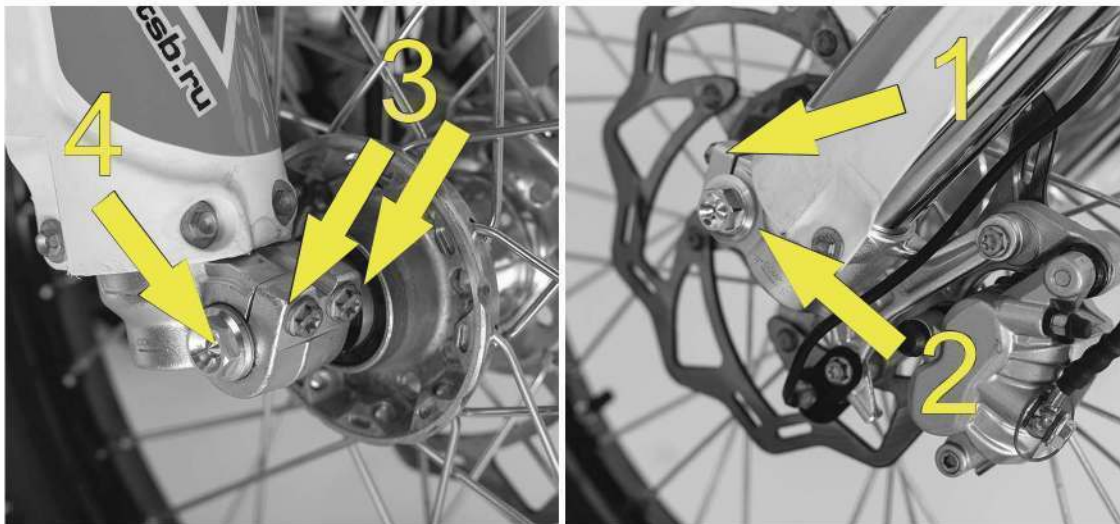

Демонтаж и монтаж переднего колеса

Для снятия переднего колеса мотоцикл необходимо установить на центральную подставку таким образом, чтобы переднее колесо находилось в воздухе.

Ослабьте зажимные болты [1] зажима оси с левой стороны вилки.

Ослабьте и выкрутите алюминиевый болт [2].

Ослабьте зажимные болты [3] зажима оси с правой стороны вилки.

Удерживая переднее колесо, вытащите ось колеса [4] и осторожно извлеките переднее колесо из вилки.

▲ ПРЕДУПРЕЖДЕНИЕ

Не нажимайте передний тормоз в тот момент, когда переднее колесо демонтировано!

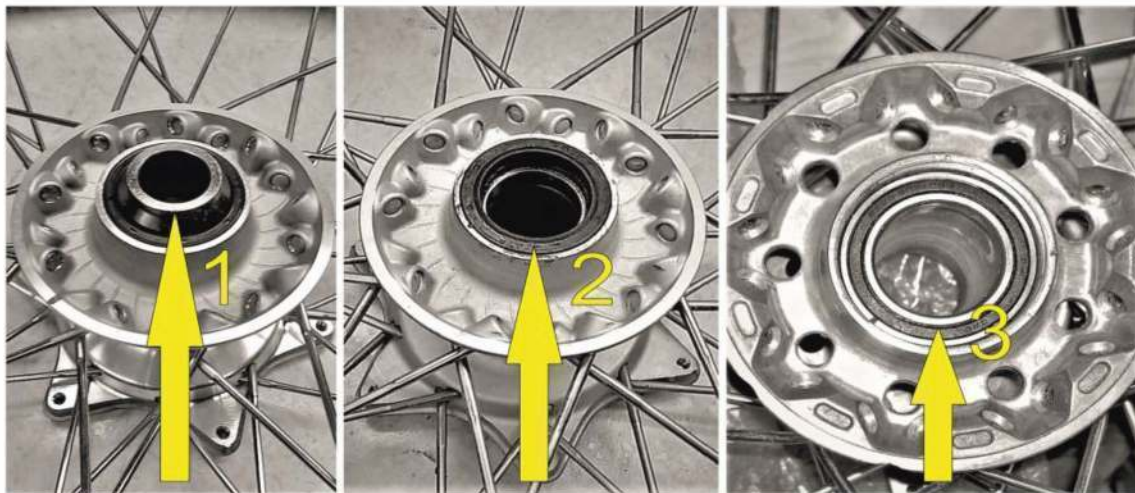

Не кладите колесо на тормозной диск, чтобы не повредить его: используйте подкладки!

Извлеките из ступицы дистанционные втулки [1] и сальники [2]. Проверьте состояние подшипников [3]. При необходимости, демонтируйте пыльники подшипников, промойте, продуйте подшипники и заложите новую смазку, закройте пыльником. Очистите сальники [2] и поверхность контакта дистанционных втулок [1]. После этого установите сальники и втулки в ступицу колеса.

Установите переднее колесо в вилку и вставьте ось колеса на место [4]. Наживите алюминиевый болт [2] в ось. Затяните зажимные болты [3] с правой стороны вилки так, чтобы не проворачивалась ось.

Затяните алюминиевый болт оси [2] с моментом (24 Нм).

Ослабьте зажимные болты [3] с правой стороны вилки. Снимите мотоцикл с центральной подставки.

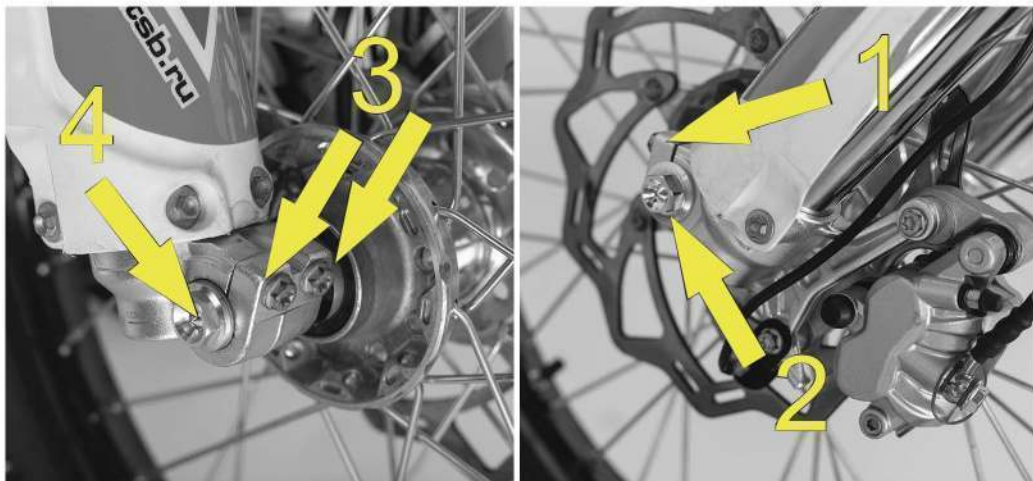

Нажмите на рычаг переднего тормоза и несколько раз энергично надавите на переднюю вилку, чтобы правый и левый зажимы оси выровнялись.

После этого затяните зажимные болты [1] и [3] с обеих сторон передней вилки с моментом (15 Нм).

▲ ВНИМАНИЕ

После установки переднего колеса несколько раз нажмите на рычаг тормоза для того, чтобы обеспечить контакт тормозных колодок с тормозным диском. Очень важно, чтобы на тормозном диске и тормозных колодках не было масла и смазочных материалов.

Демонтаж и монтаж заднего колеса

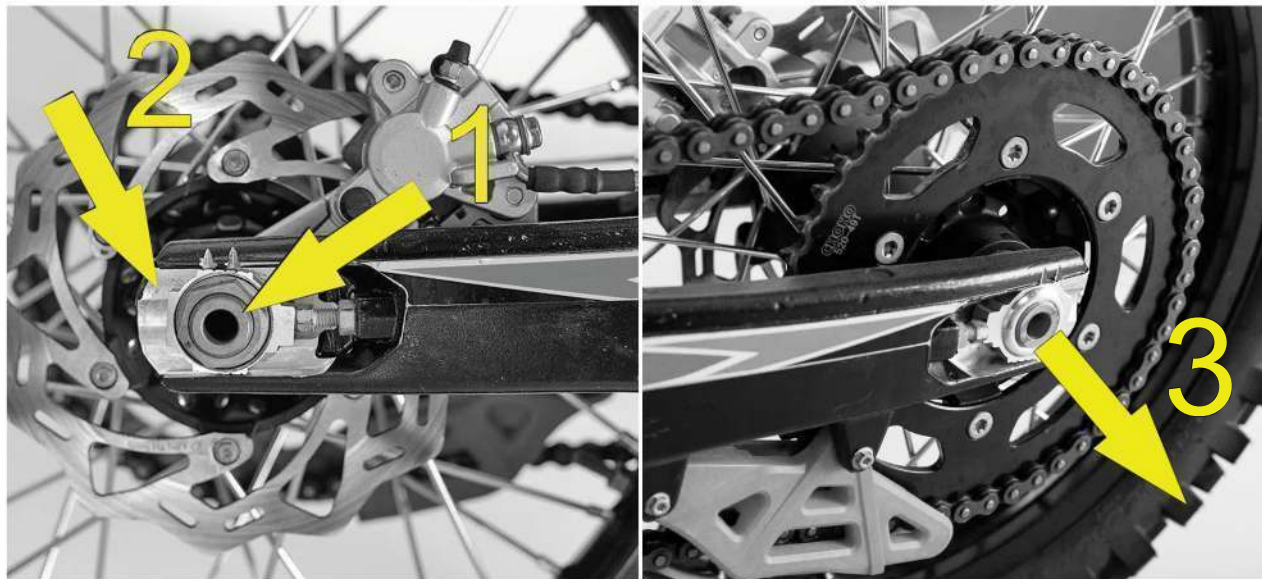

Мотоцикл необходимо установить на центральную подставку таким образом, чтобы заднее колесо находилось в воздухе. Ослабьте и снимите гайку [1] оси колеса.

Снимите правый натяжитель цепи [2] и выньте ось колеса [3], подайте заднее колесо вперед для ослабления приводной цепи. Снимите цепь с ведомой звезды и извлеките заднее колесо из маятника.

▲ ПРЕДУПРЕЖДЕНИЕ

Не нажимайте педаль заднего тормоза в тот момент, когда заднее колесо демонтировано! Не кладите колесо на тормозной диск: используйте подкладки!

Тщательно очистите резьбу оси и гайку. Извлеките из ступицы дистанционные втулки [1] и сальники [2]. Проверьте состояние подшипников [3]. При необходимости, демонтируйте пыльники подшипников, промойте, продуйте подшипники и заложите новую смазку, закройте пыльником. Очистите сальники [2] и поверхность контакта дистанционных втулок [1]. После этого установите сальники и втулки в ступицу колеса. Монтаж заднего колеса осуществляется в обратном порядке.

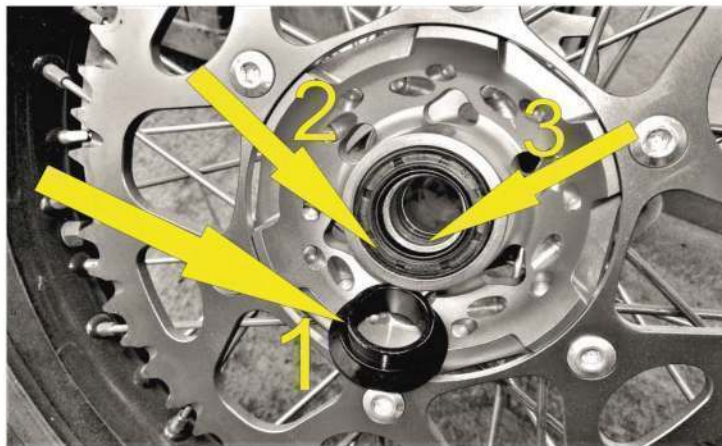

Прежде чем затянуть гайку оси колеса с моментом 68 Нм, отрегулируйте натяжение приводной цепи!

Проверка натяжения спиц

Правильное натяжение спиц очень важно для безопасности вождения и устойчивости колёс! Ненатянутая спица нарушает твердость и крепость всего колеса, из-за чего другие спицы также могут разболтаться и сломаться. Необходимо регулярно производить проверку натяжения спиц, особенно - на новом мотоцикле!

Для проверки стукните по каждой спице стержнем отвертки.

Результатом должен быть звонкий звук, приблизительно одинаковый на всех спицах.

Глухой звук является показателем ненатянутых спиц.

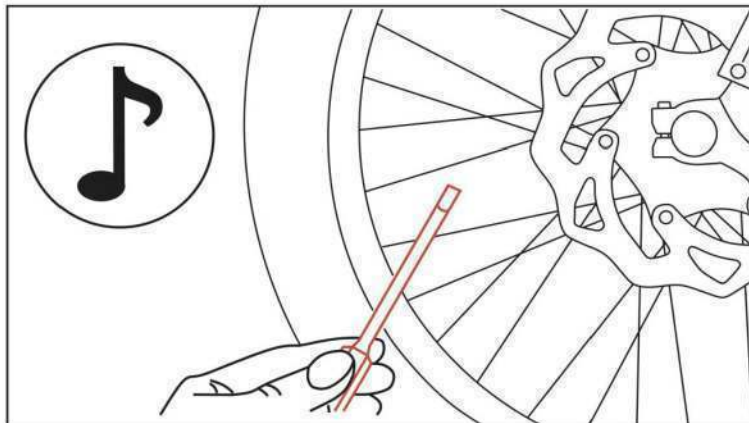

Если необходимо, подтяните спицы, обращая внимание на технику протяжки: не нарушайте геометрию обода, не сделайте «восьмёрку». Рекомендуется тянуть спицы переднего и заднего колеса динамометрическим ключом с моментом (6 Нм).

▲ ВНИМАНИЕ

Если спицы не натянуты или перетянуты, это приведёт к деформации обода. В процессе эксплуатации такие спицы могут ломаться, что может стать причиной потери управляемости мотоцикла!

Шины пневматические

Тип, состояние и давление воздуха в шинах оказывают большое влияние на управление мотоциклом.

Изношенные шины отрицательно влияют на управляемость и проходимость мотоцикла, поэтому они должны проверяться перед каждой поездкой!

Проверьте передние и задние шины на наличие порезов и других повреждений.

Если шины имеют повреждения, шины необходимо заменить!

Если глубина протектора 2 мм и меньше, шины необходимо заменить!

Устанавливайте передние и задние шины только с одинаковым рисунком протектора!

Давление воздуха в шинах должно регулярно проверяться на (холодной) шине!

Правильное давление обеспечивает оптимальный комфорт вождения и продлевает срок службы шин.

Изношенные шины могут негативно влиять на устойчивость и проходимость мотоцикла, особенно на мокрой и скользкой поверхности!



Рекомендованное давление воздуха в шинах		
	Передняя шина	Задняя шина
Внедорожная шина	1.0 бар	1.0 бар
Дорожная шина	1.5 бар	2.0 бар

Рычаги прогрессии

Обслуживание рычагов прогрессии необходимо делать минимум раз в год. В это мероприятие входит промывка всех игольчатых подшипников прогрессии и втулок, а так же их продувка и промазка специальной смазкой.

Если техника эксплуатируется в сильно загрязнённых и заводнённых местах, обслуживание необходимо проводить чаще, в идеале - после каждой поездки в таких условиях: это поможет продлить срок службы рычагов прогрессии.

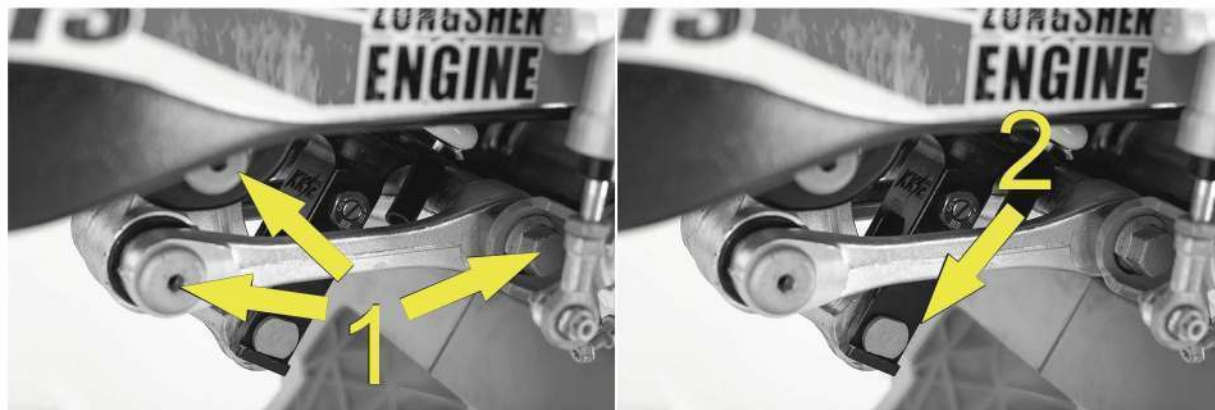

Степень затяжки болтов прогрессии [1] (28 Нм), кроме болта [2] крепления к нижнему уху амортизатора (24 Нм).

Аккумулятор

Аккумулятор находится под сиденьем и не требует обслуживания. Так как аккумуляторная батарея является необслуживаемой, нужно следить только за чистотой АКБ. Регулярно чистите соединительные клеммы и, при необходимости, смазывайте их специальной смазкой. Состояние заряда очень важно для продления ресурса аккумулятора!

Извлечение аккумулятора

Производится на заглушенном двигателе. Выключите все потребители, снимите сиденье, отвернув один болт в задней левой части сидения, после чего потяните сиденье в сторону заднего крыла и вверх.

Отсоедините отрицательную клемму силового провода [1], а затем положительную клемму [2] от аккумуляторной батареи. Ослабьте болт [3] и потяните удерживающий кронштейн АКБ [4] в верхнюю часть.

Далее извлеките аккумулятор из батарейного отсека.

Установка аккумулятора

Вставьте аккумулятор в батарейный отсек и закрепите удерживающий кронштейн [4] болтом [3] с моментом (8 Нм). Сначала закрепите положительную клемму силового провода [2] с моментом (2,5 Нм), а затем закрепите отрицательную клемму [1] с моментом (2,5 Нм).

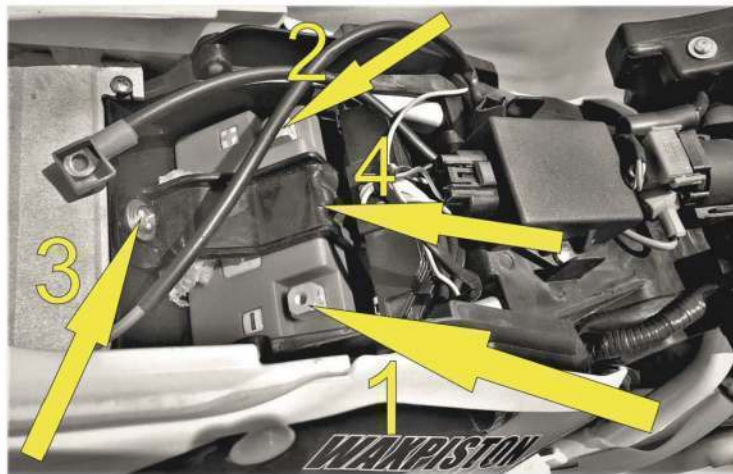

Тип аккумулятора

Мотоциклы **Avantis A8** в данный момент комплектуются аккумуляторной батареей GREEN Battery типа YTX5L-BS на 12V 5Ah/HR. Компания **Avantis** оставляет за собой право вносить изменения в комплектацию мотоциклов, а также изменять тип и производителя аккумуляторных батарей. Возможно, в вашем новом мотоцикле установлен уже другой тип аккумулятора.

▲ ВНИМАНИЕ

Аккумуляторную батарею YTX5L-BS в зимний период времени желательно хранить в заряженном состоянии, в тёплом, проветриваемом помещении: это продлит срок службы АКБ.

▲ ПРЕДУПРЕЖДЕНИЕ

Всегда вынимайте аккумуляторную батарею при использовании зарядных устройств!

Зарядите аккумулятор перед началом эксплуатации мотоцикла.

Если оставить аккумулятор без подзарядки в течение длительного периода времени, это может привести к сульфатации и разрушению аккумулятора.

Максимальное зарядное напряжение	14.3 Вольт
Максимальный зарядный ток	0.5 Ампер
Максимальное время зарядки	10 часов
Зарядка, когда мотоцикл не используется	1 раз в 2 месяца
Температура зарядки и хранения	10 - - - - 20 °C

Заряжайте аккумулятор только в хорошо проветриваемых помещениях. Избегайте искр и открытого огня рядом с аккумулятором.

Аккумулятор разряжается каждый день, даже если он не используется.

Заряжайте аккумулятор каждые 2 месяца, если он хранится в течение длительного периода времени.

Не превышайте силу тока и время зарядки. Быстрая зарядка при высокой температуре отрицательно сказывается на сроке службы аккумулятора.

Не заряжайте глубоко разряженные аккумуляторы, если напряжение ниже 9 вольт.

Неисправные аккумуляторы должны храниться в местах, недоступных для детей.

Соблюдайте правила по утилизации аккумуляторных батарей.

Зарядка аккумулятора

Проверьте напряжение аккумуляторной батареи перед зарядкой.

Если напряжение аккумулятора ниже 9 вольт, то такой аккумулятор является глубоко разряженным.

Глубоко разряженный аккумулятор необходимо заменить и утилизировать надлежащим способом!

Всегда вынимайте аккумуляторную батарею из мотоцикла при использовании зарядных устройств!

Перед включением зарядного устройства, сначала подключите к нему аккумуляторную батарею и только после этого начинайте зарядку.

По окончании зарядки, прежде чем отсоединить аккумуляторную батарею, выключите зарядное устройство.

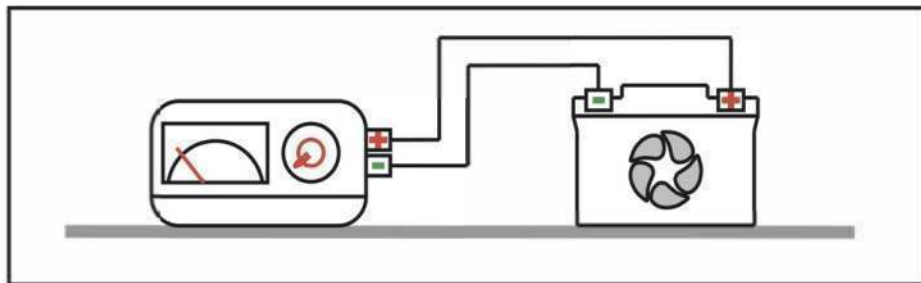

Плавкий предохранитель

На **Avantis A8** установлен предохранитель на 10А, который располагается под сиденьем в пластиковом держателе на положительном силовом проводе аккумулятора.

Также в держателе предохранителя располагается запасной предохранитель на 10А.

Перегоревший предохранитель необходимо заменить на однотипный!

Если новый предохранитель, который только что был установлен, снова перегорел, рекомендуется проверить бортовую электрическую сеть мотоцикла в сервисном центре у официальных дилеров компании **Avantis**.

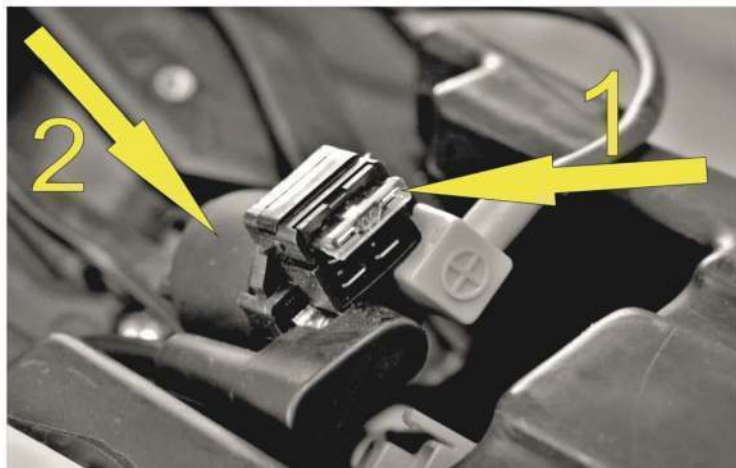

Ни при каких обстоятельствах не допускается установка более мощного предохранителя, перемычки (жучка) или его ремонт: это может привести к повреждению всей электрической системы мотоцикла вплоть до возгорания!

Замена светодиодного модуля

Освободите резиновые фиксаторы [1] и подайте щиток фары вперед. Отсоедините разъём [2]. Открутите винты крепления модуля [3] и демонтируйте модуль [4].

Для установки нового светодиодного модуля проведите вышеуказанные действия в обратном порядке.



Система охлаждения, жидкостное охлаждение

Применяется на моделях Avantis A8
CBS300, NC300 и NC300-S.

Циркуляция охлаждающей
жидкости по системе охлаждения
осуществляется с помощью помпы [1],
установленной с правой стороны
картера двигателя.

При работающем двигателе,
охлаждающая жидкость
начинает циркулировать по

системе охлаждения и поддерживать рабочую температуру. Интенсивный теплоотвод происходит путём снятия тепла с от
алюминиевых радиаторов, обдуваемых воздухом при движении мотоцикла.

Загрязнённые радиаторы снижают эффективность охлаждения.

Охлаждающая система находится под давлением и контролируется клапаном, располагающимся в крышке радиатора [2].
Максимальная допустимая температура жидкости составляет 110 °С. При подъёме температуры выше данного значения
происходит закипание антифриза. В критических случаях это может привести к повреждению двигателя. Не допускайте
перегрева двигателя!

▲ ВНИМАНИЕ

Перед поездкой всегда проверяйте уровень охлаждающей жидкости в расширительном бачке [3] на холодном двигателе.
Никогда не открывайте пробку радиатора на горячем двигателе! **Осторожно - опасность ошпаривания!**

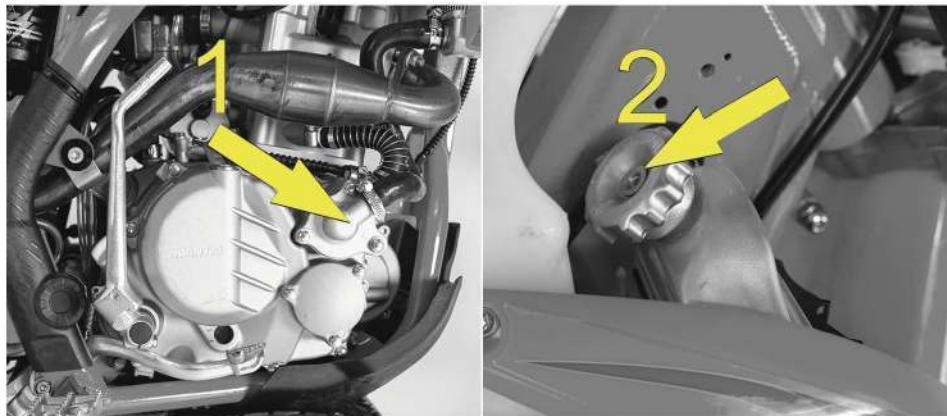

Охлаждающая жидкость токсична.

Храните охлаждающую жидкость в недоступном для детей месте!

Если жидкость попадает в глаза, немедленно промойте их водой и проконсультируйтесь с врачом!

Проверка уровня охлаждающей жидкости.

Уровень охлаждающей жидкости в расширительном бачке должен быть между метками MIN и MAX.

▲ ПРЕДУПРЕЖДЕНИЕ

В качестве теплоносителя используется высококачественный антифриз, который обеспечивает смазку сальника помпы, защищает элементы охлаждающей системы от коррозии и не замерзает при минусовых температурах. Обычная вода с высоким содержанием минералов или солей нанесёт вред алюминиевым деталям двигателя и охлаждающей системе в целом, поэтому воду заливать нельзя!

В процессе замены охлаждающей жидкости на новую систему охлаждения нужно каждый раз промывать дистиллированной водой!

Для системы охлаждения используйте только высококачественный антифриз на базе этиленгликоля, который содержит ингибиторы коррозии и рекомендован для использования в двигателях с алюминиевым блоком цилиндра. Использование низкосортных антифризов может вызвать коррозию, выход из строя помпы и вспенивание охлаждающей жидкости.

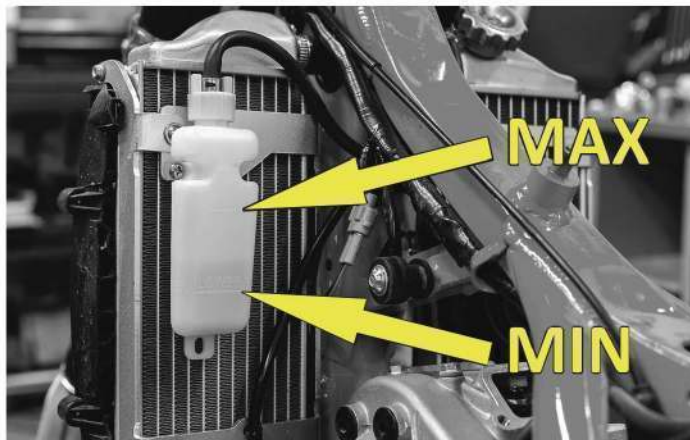

Замена охлаждающей жидкости

Установите мотоцикл вертикально. Запустите двигатель, прогрейте его до рабочей температуры, подождите 5 минут и приступайте к замене антифриза.

Поместите под сливной болт помпы [1], подходящую ёмкость для слива охлаждающей жидкости.

Отверните сливной болт [1] с медной шайбой, после чего отверните крышку радиатора [2]. **ОСТОРОЖНО** – охлаждающая жидкость горячая, не обожитесь!

Полностью слейте охлаждающую жидкость (включая жидкость с расширительного бачка). Дождитесь, когда двигатель остынет до температуры менее 50°C и пролейте систему охлаждения дистиллированной водой комнатной температуры. Заверните сливной болт [1] с медной шайбой с моментом (10 Нм).

Залейте новую охлаждающую жидкость через горловину радиатора и плотно заверните крышку [2]. Уровень охлаждающей жидкости в расширительном бачке [3] должен находиться между метками MIN и MAX.

Запустите двигатель и сделайте короткую пробную поездку на мотоцикле.

После поездки ещё раз проверьте уровень охлаждающей жидкости, и, при необходимости, добавьте!

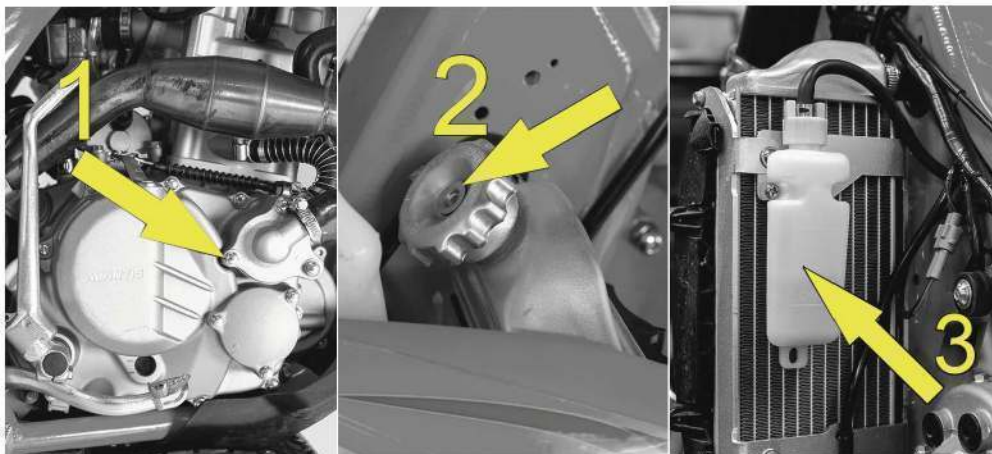

Очистка воздушного фильтра

Воздушный фильтр должен быть очищен по мере засорения пылью или согласно регламента обслуживания.

Доступ к воздушному фильтру находится с левой стороны мотоцикла под пластиковой крышкой [3].

Крышка корба [3] фиксируется клипсами [A] изнутри.

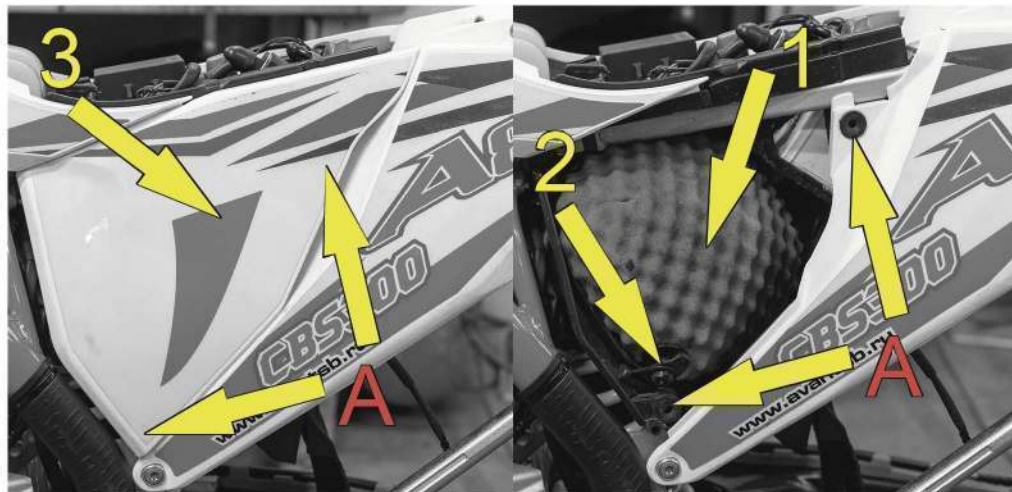

Потяните крышку на себя, чтобы клипсы вышли из втулок.

Отсоедините язычок зажима [2] и достаньте воздушный фильтр [1]. Снимите воздушный фильтр с каркаса [4] и тщательно промойте фильтрующий поролоновый элемент в керосине, после чего продуйте его воздухом и дайте полностью высохнуть. Пропитайте воздушный фильтрующий элемент специальным маслом и очистите короб воздушного фильтра от пыли!

Установите пропитанный воздушный фильтр [1] на каркас держателя [4].

Направьте внутри короба штифт [5] держателя во втулку; выровняйте держатель с воздушным фильтром в коробе и зафиксируйте штифт [6] язычком зажима [2]. Воздушный фильтр должен быть установлен плотно к основанию, без зазоров! Установите и защёлкните пластиковую крышку [3].

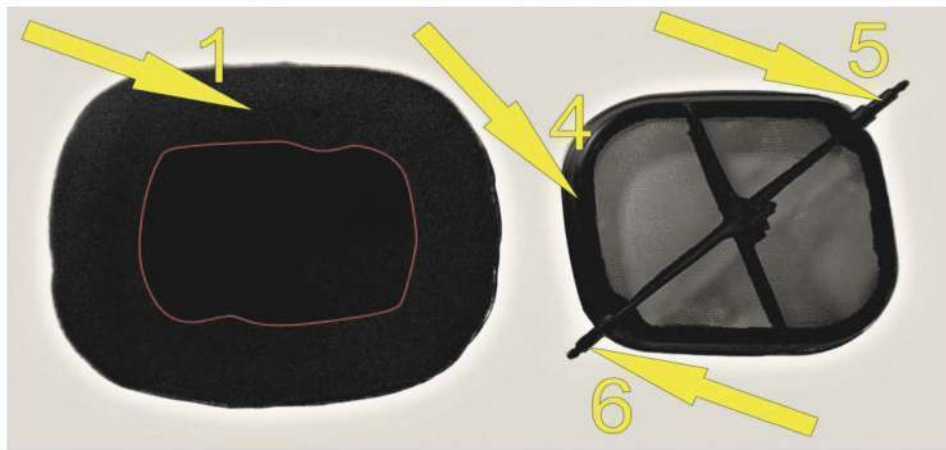

▲ ПРЕДУПРЕЖДЕНИЕ

Никогда не запускайте двигатель мотоцикла без воздушного фильтра: в противном случае пыль и грязь проникнут в двигатель, что отрицательно повлияет на его срок службы! Если воздушный фильтр установлен неплотно, пыль и грязь будут попадать внутрь и могут стать причиной повреждения двигателя!

СИСТЕМА ПОДАЧИ ТОПЛИВА

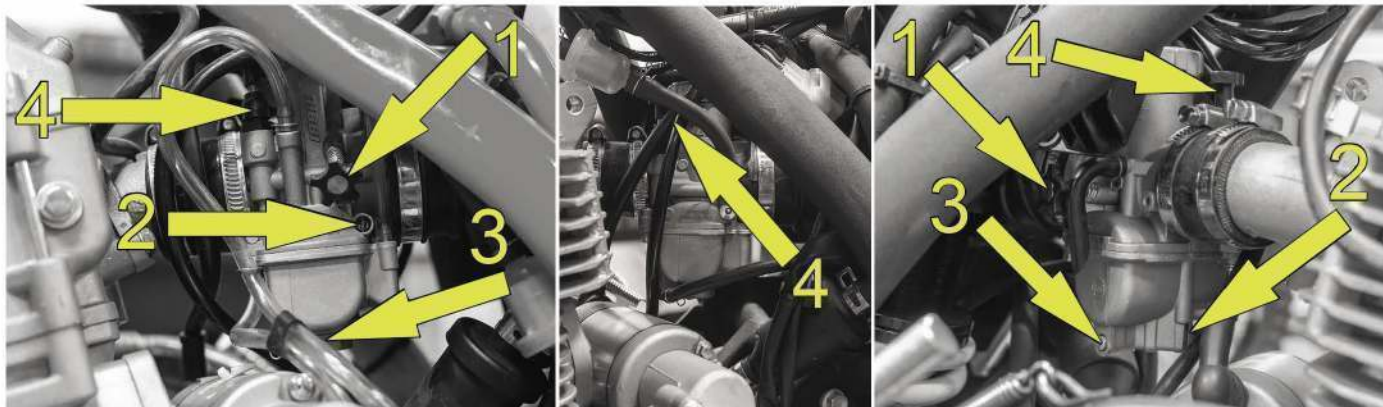

Карбюратор

В зависимости от модели двигателя, установленного в **Avantis A8, мотоциклы** комплектуются различными карбюраторами NIBBI:

Двигатель ZS PR250 (172 FMM-5) - Nibbi PE30
Двигатель ZS CBS300 (174 MN-3) - Nibbi PWK32
Двигатель ZS NC300 (177 MM) - Nibbi PWK34
Двигатель ZS NC300-S (182) - Nibbi PWK36

- 1 - винт холостого хода.
- 2 - винт качества топливной смеси.
- 3 - сливная пробка/винт сливной (зависит от модели карбюратора).
- 4 - обогатитель топлива при холодном пуске.

Регулировка холостого хода карбюратора

Все регулировки производятся только с чистым карбюратором, обслуженным воздушным фильтрующим элементом, а также исправной системой ГРМ и системой зажигания!

Регулировка холостого хода карбюратора сильно влияет на запуск и стартовые характеристики двигателя.

Холостой ход регулируется регулировочным винтом [1] и винтом качества смеси [2].

Регулировочный винт [1] используется для регулировки базовой настройки заслонки.

Винт качества смеси [2] служит для регулировки смеси холостого хода.

Поворот винта [2] по часовой стрелке увеличивает количество топлива (обогащённая смесь), поворот против часовой стрелки уменьшает количество топлива (обеднённая смесь).

Для корректной регулировки холостого хода выполните следующие действия:

1) Поверните винт качества смеси [2] до упора (запомните количество полных оборотов винта) и поверните его обратно в исходное положение.

2) Прогрейте двигатель и не глушите во время регулировки.

3) С помощью регулировочного винта [1] установите оптимальные обороты холостого хода:

Для двигателей ZS PR250 (172 FMM-5) / ZS CBS300 (174 MN-3) 900 об/мин.

Для двигателей ZS NC300 (177 MM) / NC300-S (182) 1100 об/мин.

4) Медленно поворачивайте винт качества смеси [2] против часовой стрелки до тех пор, пока обороты двигателя не начнут уменьшаться. Запомните количество полных оборотов винта и медленно поверните винт качества смеси [2] по часовой стрелке. Вращайте винт до тех пор, пока обороты холостого хода снова не начнут уменьшаться.

5) Отрегулируйте точку наибольших оборотов холостого хода между этими двумя позициями.

Если в ходе этого процесса скорость оборотов увеличивается относительно высоко, уменьшите обороты холостого хода регулировочным винтом [1] до нормального уровня и повторите манипуляцию, указанную в пункте (4).

б) Затем с помощью регулировочного винта [1] подкорректируйте обороты холостого хода:

Для двигателей ZS PR250 (172 FMM-5) / ZS CBS300 (174 MN-3) 900 об/мин.

Для двигателей ZS NC300 (177 MM) / NC300-S (182) 1100 об/мин.

⚠ ПРИМЕЧАНИЕ

Если в процессе самостоятельной регулировки вы не можете получить удовлетворительный результат, обратитесь в специализированный сервисный центр компании Avantis.

Слив поплавковой камеры карбюратора

После долгого простоя мотоцикла в поплавковой камере будет находиться негодное для воспламенения топливо; после водных процедур, связанных с помывкой техники, в поплавковой камере будет находиться вода, которая, возможно, попала в него.

По этим причинам поплавковую камеру карбюратора нужно осушить и заполнить свежим топливом. Выполняйте эту операцию только на холодном двигателе. Закройте топливный кран и поместите под карбюратор немного ткани, которая способна впитать топливо.

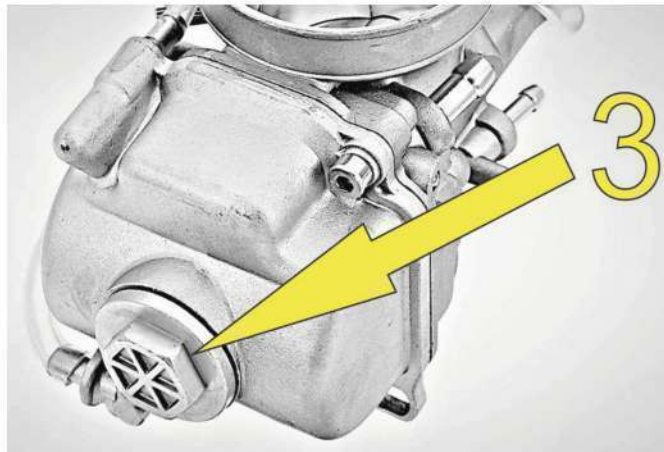

Отверните пробку [3] и дождитесь, пока не сольётся все топливо из карбюратора, несколько раз кратковременно откройте топливный кран для промывки карбюратора. Затем закройте топливный кран, дождитесь полного стекания топлива с карбюратора, удалите пропитанную топливом ветошь и протрите поверхность насухо. Закрутите пробку [3], после чего снова откройте топливный кран.

▲ ВНИМАНИЕ

При обращении с топливом следует проявлять максимальную осторожность: топливо легко воспламеняется!
Не выполняйте работу вблизи открытого пламени!

Основная информация по износу карбюратора

В результате вибраций двигателя дроссельная заслонка, форсунки и иглы подвергаются повышенному износу.

Этот износ может привести к тому, что карбюратор начнёт некорректно функционировать: например, создавать чрезмерно насыщенную смесь. Таким образом, эти детали должны проверяться каждые 2 00 часов работы.

Свеча зажигания

Рекомендуемая стандартная свеча зажигания:

Двигатель ZS PR250 (172 FMM-5) - NGK D8EA (зазор 0.6 - 0.7 мм).

Двигатель ZS CBS300 (174 MN-3) - NGK D8EA (зазор 0.6 - 0.7 мм).

Двигатель ZS NC300 (177 MM) - NGK D8EA (зазор 0.6 - 0.7 мм).

Двигатель ZS NC300 S (182) - NGK D8EA (зазор 0.6 - 0.7 мм).

Использование свечи зажигания с неверным калильным числом или неправильным зазором может привести к нестабильной работе двигателя, потере мощности, детонации и выходу из строя силового агрегата.

В мотоциклах **Avantis A8** могут применяться свечи с иридиевым центральным электродом, согласно аналогам оригинальных свечей.

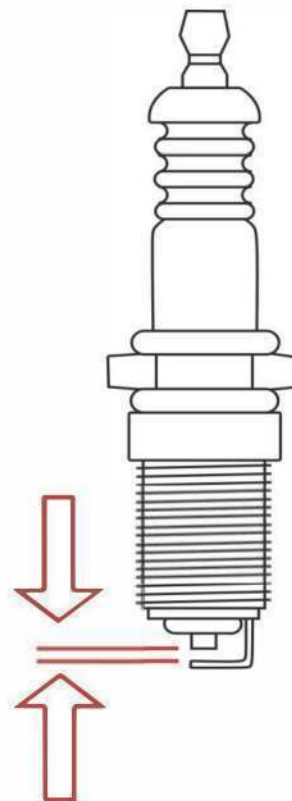

Для проверки зазора между электродами используйте поверочный щуп.

Если зазор не соответствует рекомендованному, выставите зазор подгибанием бокового электрода.

Осмотр и замена свечи зажигания

1. Отсоедините высоковольтный провод от свечи зажигания.
2. Удалите загрязнения вокруг свечи зажигания из свечного колодца любым удобным способом (например, сжатым воздухом).
3. Выкрутите свечу зажигания при помощи свечного ключа.
4. Оцените состояние свечи по цвету и целостности керамического изолятора, а также оцените выработку электродов. По цвету электрода можно понять, какая топливовоздушная смесь поступает в камеру сгорания, если элементы зажигания и свеча исправны. При использовании новой свечи зажигания необходимо совершить поездку до проведения проверки топливовоздушной смеси, так как для проявления характеризующего оттенка цвета потребуется некоторое время.

У свечи зажигания существует четыре характеризующих оттенка цвета.

- Нормальная/чистая свеча зажигания: имеет светло-коричневый центр и не имеет видимых следов износа вокруг электрода.

- Свеча зажигания с ярким белым центром: указывает на то, что двигатель работает на обеднённой смеси, то есть количество топлива в смеси ниже необходимого. Эксплуатация двигателя на обеднённой смеси губительна для деталей двигателя, так как при этом возникает повышенный температурный режим в камере сгорания, из-за чего может возникать детонация. Также чрезмерный нагрев может привести к прогоранию клапанов и расплавлению поршня.

- Свеча полностью чёрная, без блеска: это говорит о том, что двигатель работает на обогащённой смеси, то есть количество топлива в смеси выше необходимого. Работа двигателя на обогащённой смеси не так губительна, как работа

на обеднённой, но так же сказывается на производительности и динамике в работе.

- Свеча тёмно-коричневого или чёрного цвета с маслянистым блеском: говорит о присутствии масла в камере сгорания. Такое состояние свечи свидетельствует о неисправности двигателя, в результате которой масло попадает в цилиндр и сгорает вместе с топливом. Подобная неисправность сопровождается густым сизым дымом из выхлопной трубы. Если такая неисправность имеется, необходимо обратиться к дилеру в сервисный центр компании **Avantis** и провести соответствующие ремонтные работы.

5. Если свеча имеет нормальный цвет, переходите к шагу 7. Если свеча загрязнена, перейдите к шагу 6.

6. Если свеча замаслена с отложением продуктов сгорания, можно попробовать её очистить (например, прокалить на открытом огне или воспользоваться щёткой из мягкой проволоки). Очистку свечи можно применить в экстренных случаях. При первой же возможности замените свечу на новую с аналогичной маркировкой!

7. Осмотрите электроды на предмет износа и отложений, уплотнительную шайбу на предмет повреждений, изоляцию на предмет трещин. При обнаружении неисправностей замените свечу на новую с аналогичной маркировкой!

8. Проверьте зазор между электродами с помощью щупа. Если зазор не соответствует, выставьте зазор.

9. Перед установкой свечи на место убедитесь в том, что резьба свечи зажигания очищена от загрязнения, иначе можно повредить резьбу в головке двигателя при установке свечи! Далее свечу зажигания и кольцо необходимо вручную закрутить на место до упора.

10. Используйте свечной ключ, чтобы надёжно затянуть свечу зажигания с усилием - 10 Нм.

11. Закрепите колпак высоковольтного провода на свече зажигания.

Проверка уровня моторного масла

Уровень моторного масла можно проверить на холодном или прогретом двигателе. Установите мотоцикл в вертикальном положении на горизонтальной поверхности.

В зависимости от конструкции двигателя, на правой стороне корпуса двигателя может быть смотровое окно [1] контроля уровня масла или щуп [2] в заливной горловине для масла.

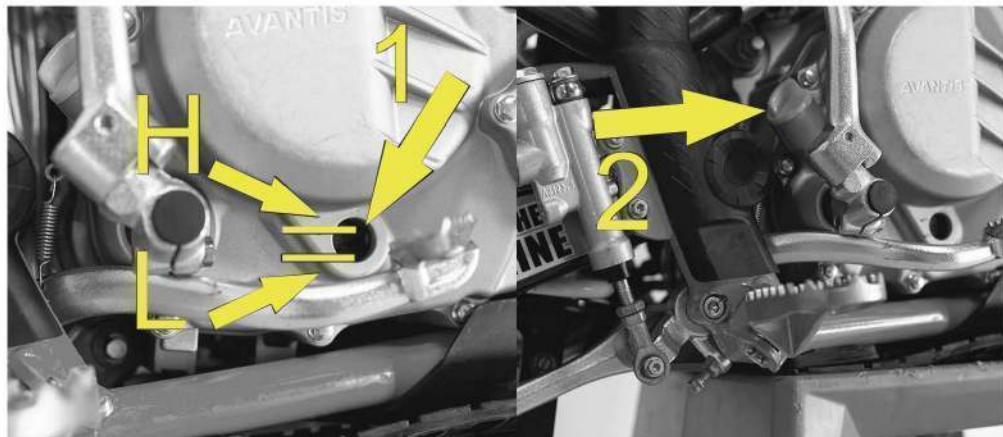

Уровень моторного масла должен быть максимально приближен к отметке [H] в смотровом окне или на масляном щупе (при измерении уровня масла резьба на щупе не учитывается).

Если уровень моторного масла на холодном двигателе ниже отметки [L], добавьте масла рекомендованного типа до отметки [H]. Заливая масло, следите за тем, чтобы не превысить отметку уровня [H].

▲ ПРЕДУПРЕЖДЕНИЕ

Недостаток масла или низкосортное масло вызывают повышенный износ деталей двигателя и могут привести к его поломке!

Моторное масло

Для двигателей мотоциклов **Avantis A8** желательно использовать синтетическое моторное масло 4T стандарта JASO MA2, применяемое для двигателей со сцеплением в масляной ванне. Компания **Avantis** настоятельно рекомендует использовать масла, подходящие для эксплуатации в соответствии с температурой окружающей среды вашего региона, и следовать рекомендациям пуска двигателя, прописанного в данном руководстве!

▲ ПРЕДУПРЕЖДЕНИЕ

Двигатель и моторное масло сильно разогреваются во время работы, будьте осторожны при замене масла! Соблюдайте технику безопасности и не разливайте масло на почву: берегите природу! Отработанное масло утилизируйте согласно общепринятым нормам!

Замена моторного масла и масляных фильтров

Замена моторного масла производится на прогревом двигателе до рабочей температуры.

Установите мотоцикл на горизонтальной поверхности и поместите под сливной болт [1] в нижней части корпуса двигателя ёмкость, подходящую для слива отработанного масла.

Отверните сливной болт [1], дайте маслу стечь в ёмкость, при необходимости - покачайте мотоцикл влево и вправо для полного слива отработанного масла из картера.

Тщательно очистите уплотнительную поверхность и сливной болт [1] от мелких и крупных частиц.

▲ ПРИМЕЧАНИЕ

При замене моторного масла необходимо провести очистку масляных фильтров тонкой и грубой очистки согласно регламента обслуживания.

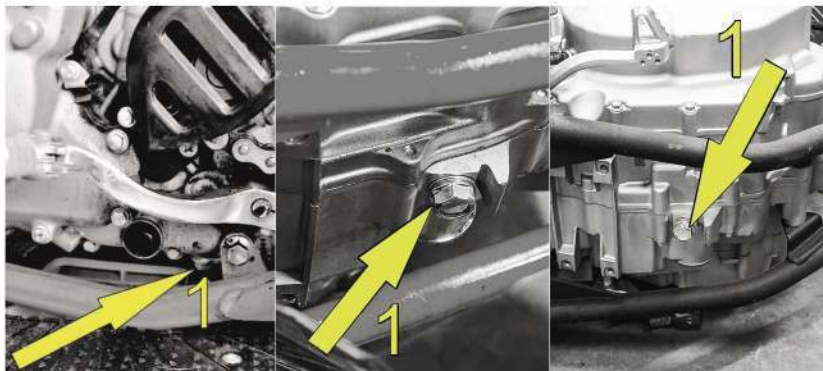

Чистка и замена масляного фильтра

В зависимости от конструкции двигателя, отверните пробки и крышки [2] [3] [4] [5] масляных фильтров.

Используя плоскогубцы, извлеките масляные фильтры из корпуса двигателя.

При извлечении масляных фильтров запомните правильное положение установки фильтра!

- Сетчатые масляные фильтры **грубой очистки** можно установить повторно, если они поддаются тщательной очистке.
- Бумажные масляные фильтры **тонкой очистки** необходимо менять при каждой замене масла!
- У двигателя ZS PR250 (172 FMM-5) фильтр **тонкой очистки** не предусмотрен конструкцией, но имеется центрифуга, которая выполняет эту функцию: её обслуживание выполняется согласно регламенту.

▲ ПРЕДУПРЕЖДЕНИЕ

Если масляный фильтр установлен неправильно, он теряет свою фильтрующую функцию: это может привести к увеличению износа и повреждению деталей двигателя!

Запрещается устанавливать масляные фильтры, не соответствующие маркировке двигателя.

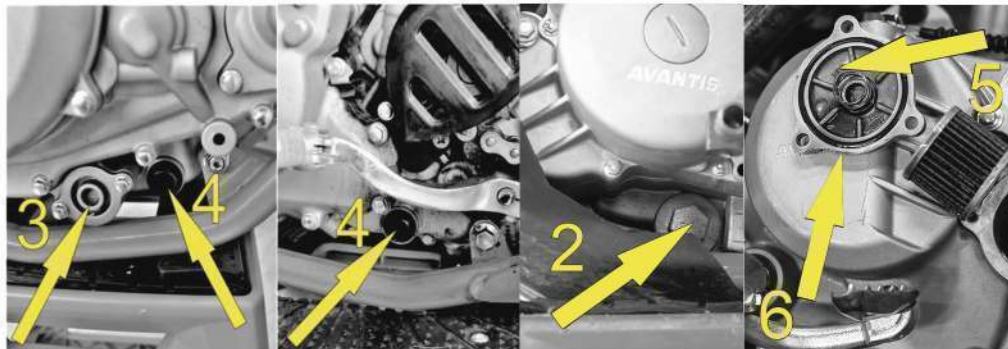

Центрифуга тонкой очистки

У двигателя ZS CBS300 (174 MN-3) с правой стороны под крышкой картера [6] установлен фильтр тонкой очистки [7], его необходимо заменять на новый при каждой замене масла.



У двигателя ZS PR250 (172 FMM-5) фильтр тонкой очистки не предусмотрен конструкцией, но есть центрифуга тонкой очистки [6], которая выполняет эту функцию. Она находится под правой крышкой картера [5]. Обслуживание центрифуги проводят каждые 100 мото/часов или 2500км.

Степень затяжки болтов картера (5 Нм). Болты центрифуги обязательно нужно садить на резьбовой фиксатор, степень затяжки (7 Нм). Степень затяжки гайки крепления центрифуги (24 Нм), центрифуга крепится спецгайкой (необходим специнструмент).

Установка масляных фильтров

Очистите пробки и крышки [2] [3] [4] [5] масляных фильтров, поверхность прилегания, уплотнительные кольца и корпус двигателя.

Проверьте уплотнительные кольца [6] крышек масляного фильтра на наличие повреждений и, при необходимости, замените их.

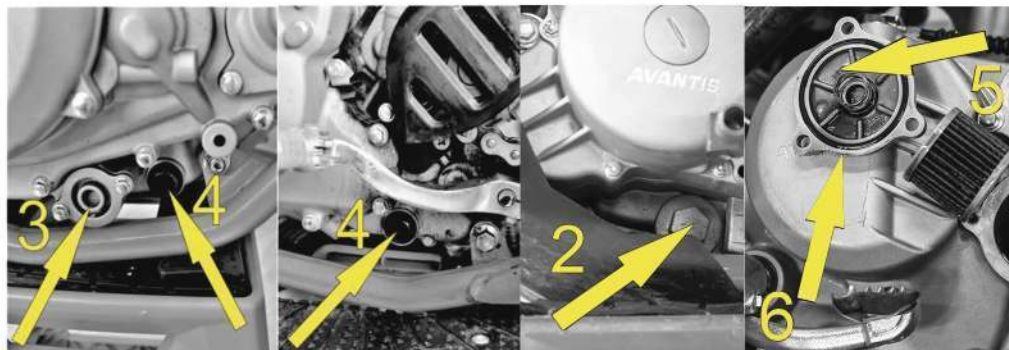

– Установите очищенные масляные фильтры грубой очистки и новый фильтр тонкой очистки.

Смажьте маслом уплотнительные кольца на крышках и пробках [2] [3] [4] [5] масляных фильтров и установите на свои места с последующей затяжкой с моментом (10 Нм).

– После того, как отработанное масло слито и установлены масляные фильтры, установите болт [1] с уплотнительным кольцом и затяните с моментом (15 Нм).

– С правой стороны находится заливная горловина для масла.

Отверните пробку заливной горловины и залейте нужное количество моторного масла в двигатель. Так как корзина сцепления двигателя находится в масляной ванне, моторное масло должно соответствовать стандарту JASO MA2 и температурным условиям окружающей среды, в которой эксплуатируется техника.

Несоответствующее моторное масло, приведет к пробуксовке дисков сцепления и дальнейшей поломке.

Заверните плотно пробку от руки.

Запустите двигатель и проверьте все резьбовые соединения и крышки масляных фильтров на герметичность.

Заглушите двигатель, подождите 5 минут и проверьте уровень моторного масла при помощи щупа (щуп при этом не вкручивайте) или смотрового окна. При необходимости – долейте масло до нужного уровня.

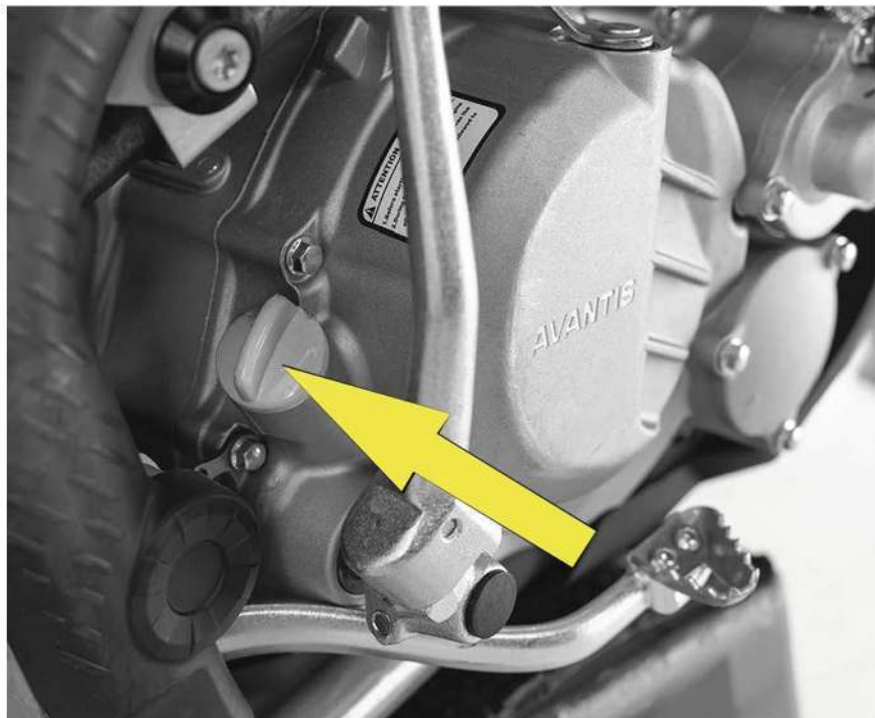

Проверка и регулировка тепловых зазоров клапанов

Оптимальные тепловые зазоры впускных и выпускных клапанов сильно влияют на быстрый запуск, мощность и стабильную работу двигателя. Поэтому необходимо своевременно проверять и регулировать клапаны согласно графика ТО. Тепловые зазоры клапанов, согласно спецификации двигателей:

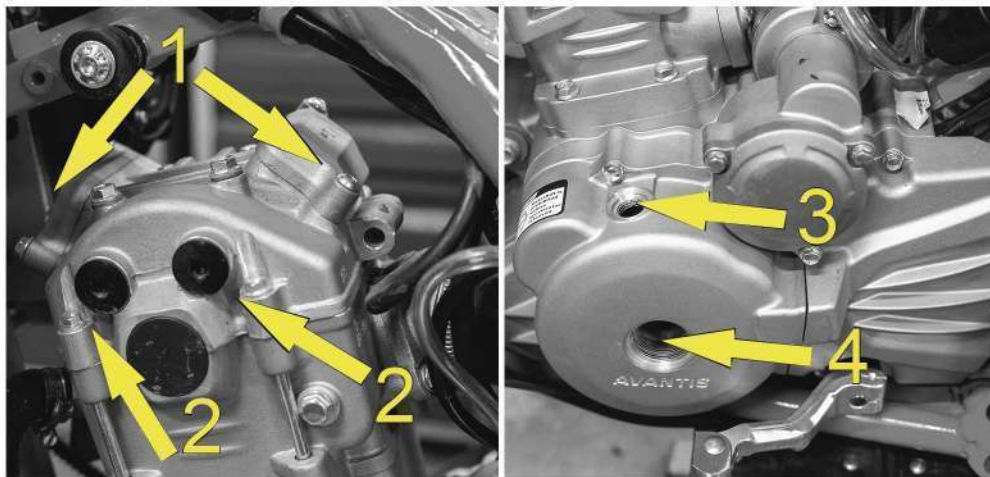

Для двигателей ZS PR250 (172 FMM–5) впуск 0,06мм. /выпуск 0,08мм.

Для двигателей ZS CBS300 (174 MN–3) впуск 0,08мм. /выпуск 0,1мм.

Для двигателей ZS NC300 (177 MM) и ZS NC300–S (182) впуск 0,10мм. /выпуск 0,15мм.

– Для удобства обслуживания необходимо демонтировать сиденье и топливный бак. При этом не забывайте перекрывать топливный кран в положение ВЫКЛ.

Проверка и регулировка тепловых зазоров клапанов осуществляется на холодном двигателе!

– В зависимости от модификации двигателя, необходимо демонтировать крышки [1] головки цилиндра для регулировки тепловых зазоров впускных/выпускных клапанов и демонтировать крышку (пробки) [2] [3] [4] контрольных меток газораспределительного механизма.

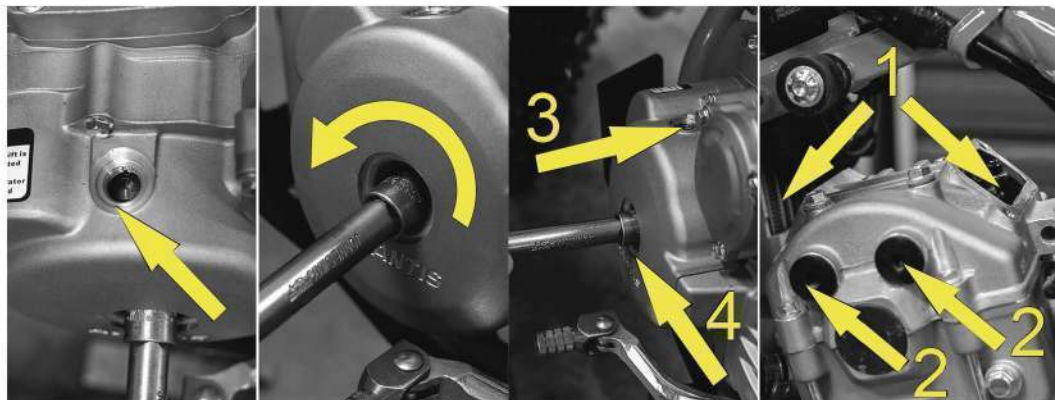

– Торцевой головкой 14мм медленно поворачивайте ротор генератора против часовой стрелки, пока метка Т ротора генератора не совпадет с меткой на картере, выполненной в виде паза на резьбовой поверхности контрольного отверстия.

– Метка Т означает верхнюю, мёртвую точку поршня (ВМТ). Для лучшего контроля ВМТ лучше выкрутить свечу зажигания и проверить, в каком положении находится поршень: если поршень находится внизу, необходимо повернуть ротор еще раз.

– Дополнительные метки находятся в головке цилиндра, под крышкой (пробками) [2] на шестерне газораспределительного механизма: они должны располагаться аналогично нижним меткам ротора генератора.

– Совместите нижние и верхние метки газораспределительного механизма (поршень находится в ВМТ на такте сжатия, все клапаны закрыты).

Далее можно приступать к регулировке тепловых зазоров клапанов.

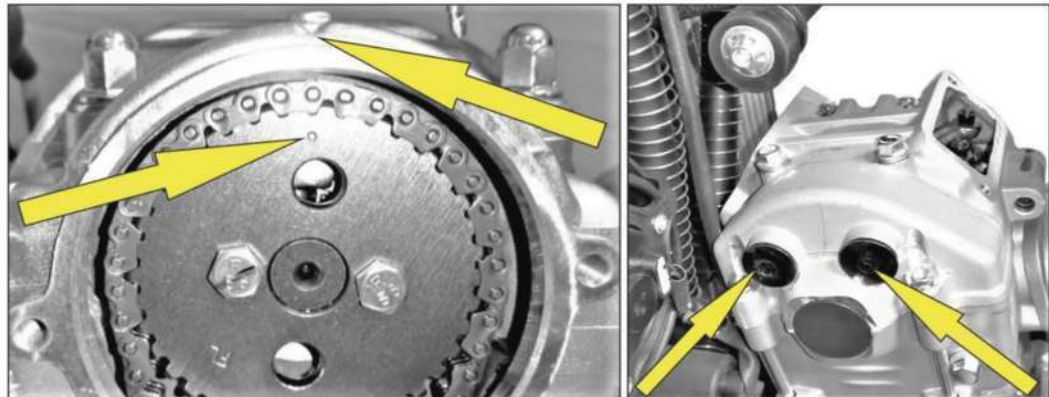

– Согласно спецификации двигателей проверьте при помощи пластинчатого щупа [5] зазоры между регулировочными винтами [7] и торцами ножек клапанов. В случае необходимости, отрегулируйте зазоры поворотом регулировочных винтов [7], предварительно ослабив контргайки [6].

По окончании регулировки тепловых зазоров клапанов затяните контргайки [6] и, придерживая прямой отверткой винты [7], извлеките щуп. Проверьте зазоры еще раз.

Регулировка тепловых зазоров клапанов на двигателе ZS NC300 (177 MM) выполняется аналогичным способом, что и на двигателе ZS CBS300 (174MN-3), только тепловые зазоры устанавливаются большего размера: **впуск 0,10мм. /выпуск 0,15мм.**

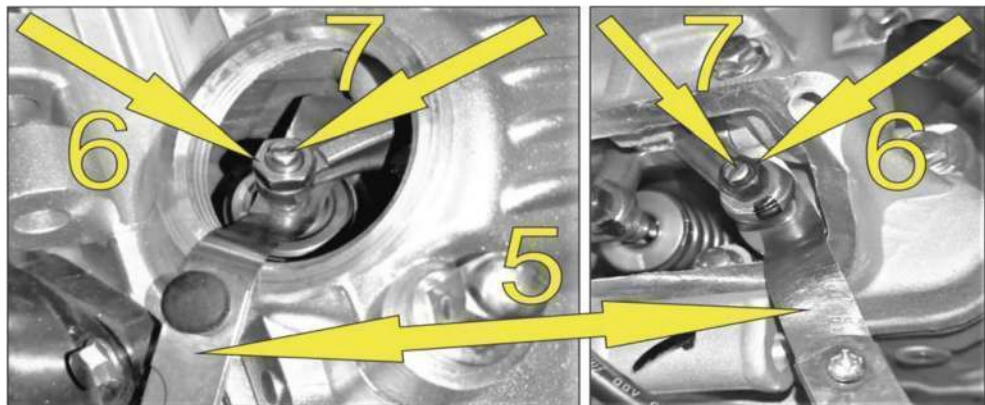

Регулировка тепловых зазоров клапанов на двигателе ZS NC300-S (182) выполняется при помощи подкладных стаканчиков. Градация размеров каждого номера стаканчика от 360 до 370 идет каждые 0,02 мм. Тепловые зазоры клапанов: **впуск 0,10мм. /выпуск 0,15мм.** Проверку и (при необходимости) регулировку необходимо производить каждые 60 моточасов.

ПОИСК И УСТРАНЕНИЕ НЕИСПРАВНОСТЕЙ

Необходимо регулярно и своевременно проводить техническое обслуживание техники согласно регламенту: это позволит избежать неполадок!

Если такое всё же произошло, воспользуйтесь данными таблицами для выяснения причины неисправности и её устранения.

Обращаем ваше внимание на то, что многие манипуляции не могут быть выполнены в одиночку.

Если вы сомневаетесь в своих возможностях касательно выполнения каких-либо ремонтных манипуляций, свяжитесь с дилером **Avantis** вашего региона.

Поиск и устранение неисправностей

Неисправность	Причина	Способ устранения
Двигатель не проворачивается электрическим стартером	Сгорел предохранитель	Замените предохранитель
	Разряжен аккумулятор	Зарядите аккумулятор. Для определения причины разрядки обратитесь к дилеру Компании Avantis

<p>Двигатель проворачивается электрическим и ножным стартером, но не запускается</p>	<p>Ошибка эксплуатации</p>	<p>Откройте крышку бака, проверьте наличие топлива, проверьте наличие искры на электродах свечи зажигания. Прочитайте внимательно раздел о запуске двигателя.</p>
	<p>Мотоцикл долго не эксплуатировался, в результате чего в камере карбюратора скопилось топливо низкого качества</p>	<p>Легкогорючие компоненты топлива испаряются, если мотоцикл не работает более недели. Рекомендуется сливать старое топливо из поплавковой камеры. Когда поплавковая камера заполняется новым топливом, двигатель сразу же запускается.</p>
	<p>Перерыв в подаче топлива</p>	<p>Закройте топливный кран, снимите топливный шланг с карбюратора, поднесите ёмкость к шлангу и откройте топливный кран</p> <ul style="list-style-type: none"> – Если топливо идёт, то возможно, что карбюратор нуждается в очистке. – Если топливо не идёт, очистите топливный кран. – Проверьте топливный фильтрующий элемент.
	<p>Закидало свечу</p>	<p>Очистите и высушите свечу зажигания или</p>

	Грязная или мокрая свеча зажигания	замените ее на аналогичную
	Слишком большой зазор между контактами свечи	Отрегулируйте зазор электрода свечи зажигания до 0.7 мм
	Провод кнопки глушения перебит в жгуте проводов и замыкает на массу	Отсоедините разъём от провода кнопки глушения двигателя, прозвоните провода, устраните проблему и проверьте искру зажигания.
	Кнопка глушения двигателя неисправна	
	Разъём подключения блока CDI, генератора импульсного датчика и катушка зажигания окислены	Очистите разъёмы, клеммы проводов и обработайте контактным распылителем
	Забиты жиклёры или вода в карбюраторе	Демонтируйте и очистите карбюратор, произведите его настройку
Двигатель не поддерживает режим холостого хода	Засорен жиклёр холостого хода	Разберите карбюратор и очистите жиклеры
	Неправильная настройка регулировочных винтов карбюратора	Проведите регулировку карбюратора на прогретом двигателе, устраните подсос воздуха.

	Неисправна свеча зажигания	Замените свечу зажигания
	Неисправность системы зажигания	Проверьте систему зажигания
Число оборотов двигателя не увеличивается, хлопки в глушитель и карбюратор, нестабильная работа, глохнет.	Засорен карбюратор, неисправно зажигание, воздушный фильтр засорен	Демонтируйте и очистите карбюратор. Проверьте систему зажигания, обслужите воздушный фильтр.
	Выкрутился топливный жиклёр карбюратора	Затяните жиклёр
	Неисправен импульсный датчик	Замените импульсный датчик
Двигатель не развивает полной мощности	Подача топлива частично прервана или загрязнён карбюратор.	Очистите и проверьте топливную систему, а также карбюратор.
	Неисправна свеча зажигания	Замените свечу зажигания
	Воздушный фильтр загрязнён	Обслужите или замените воздушный фильтр
	Выхлопная система забита	Проверить, устранить

	Клапана зажаты, фазы ГРМ сбились	Отрегулируйте зазоры клапанов, замените цепь ГРМ
	Неисправно зажигание	Проверьте систему зажигания
Двигатель глохнет или стреляет в карбюратор	Недостаточное количество топлива	Очистите и проверьте топливную систему
	В двигатель поступает неуправляемое количество воздуха	Проверьте резиновый манифолд на наличие трещин, карбюратор - на герметичность
Двигатель перегревается	Недостаточное количество охлаждающей жидкости, вышла из строя помпа	Залейте охлаждающую жидкость. Проверьте систему охлаждения на наличие утечек, при необходимости - замените помпу
	Недостаточно воздушного потока	Увеличьте скорость езды
	Система охлаждения не прокачана	Долейте антифриз, удалите воздух из системы
	Радиаторы грязные, соты забиты	Очистите радиатор струей воды
	Образование пены в системе охлаждения	Замените охлаждающую жидкость, найдите утечку антифриза в системе
	Охлаждающий патрубок пережат	Замените патрубок

Высокий расход масла	Пережат вентиляционный шланг картера двигателя	Проложите шланг без изгибов или замените его
	Изношены маслосъёмные колпачки, изношена поршневая	Заменить неисправные детали
	Разжижение моторного масла (низкая вязкость), попало топливо в картер	замените масло, проверьте топливный кран и запорную иглу карбюратора
Аккумулятор разряжен	Аккумулятор не подзаряжается от генератора	Необходимо проверить работу регулятора напряжения и генератора

Мойка мотоцикла

Регулярная чистка и мойка сохраняет привлекательный вид мотоцикла на долгие годы.

Используйте губку и тёплую воду, смешанную с фирменным качественным моющим средством.

Жёсткую грязь удаляйте с помощью малого напора воды.

ПРЕДУПРЕЖДЕНИЕ

При использовании мойки высокого давления не направляйте струю воды на электрические компоненты, разъёмы проводки, сальники, подшипники, карбюратор, и т. п.: это может вызвать неисправность и привести к поломке.

- Перед мойкой закройте выхлопную трубу, чтобы предотвратить попадание воды внутрь.
- После мойки мотоцикла просушите важные элементы струей сжатого воздуха.

Поставьте мотоцикл на боковой упор, запустите двигатель и прогрейте его, сделайте короткий выезд, просушите тормоза.

- После того, как двигатель остынет, смажьте все его трущиеся и вращающиеся части. Обработайте цепь спецсмазкой.
- Все электрические разъёмы и клеммы обработайте специальным контактным средством.

Использование мотоцикла в зимний период

При зимней эксплуатации на отдельные части мотоцикла может попасть солевой реагент, которым обрабатывают дороги. Чтобы избежать негативных последствий для техники:

- Тщательно мойте мотоцикл и давайте ему высохнуть.
- Обрабатывайте двигатель, карбюратор, вилку и все металлические поверхности (кроме тормозных дисков) антикоррозийным средством на основе воска.

▲ ВНИМАНИЕ

Не допускайте попадания антикоррозийной защиты в контакт с тормозными дисками: в противном случае это существенно снизит тормозное усилие!

Консервация мотоцикла

Если вы решили не использовать мотоцикл долгое время, ознакомьтесь с инструкциями:

- Замените масло в двигателе.
- Проверьте охлаждающую жидкость и её количество, при необходимости – замените.
- Запустите двигатель, закройте топливный кран и дождитесь исчерпания топлива в поплавковой камере карбюратора. Когда двигатель заглохнет, слейте оставшееся топливо из поплавковой камеры карбюратора.
- Снимите свечу зажигания и залейте в цилиндр около **5 мл** моторного масла. При помощи кикстартера проверните

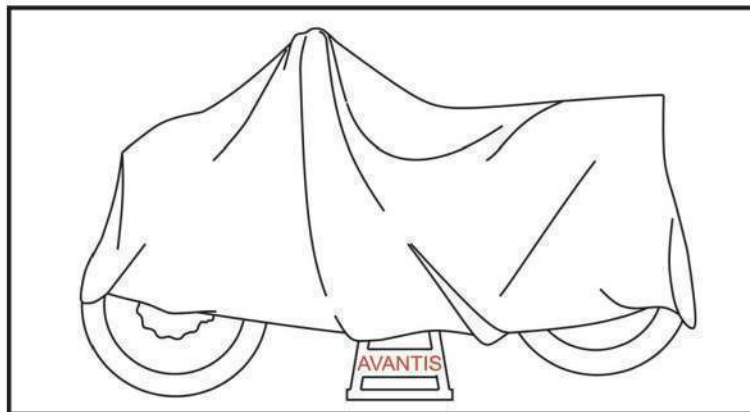

коленчатый вал пару раз, чтобы масло распределилось по стенкам цилиндра, после чего снова установите свечу зажигания.

- Установите поршень в ВМТ (такт сжатия), чтобы клапаны были закрыты.
- Слейте всё топливо из бака, чтобы залить новое, когда вы захотите снова воспользоваться мотоциклом.
- Скорректируйте давление в шинах.
- Смажьте шарнирные узлы рычагов управления, подножки и т. п., а так же цепь привода.
- Обслужите подшипники маятника, рулевой колонки, рычагов прогрессии и ступичные подшипники.
- Обработайте хромированные штоки амортизаторов специальным спреем, защищающим от коррозии.
- Отсоедините и зарядите аккумулятор (хранить в тёплом, сухом, проветриваемом помещении, периодически заряжая).
- Место для хранения мотоцикла должно быть сухим и без перепада температуры.
- Установите мотоцикл на подставку, накройте технику пропускающим воздух брезентом, тканью или специальным чехлом: это обеспечит испарение влаги из-под матерчатого полотна и позволит избежать коррозии деталей.

▲ ПРЕДУПРЕЖДЕНИЕ

Во время хранения не допускайте кратковременной работы двигателя. В таких случаях двигатель не прогревается, а образовавшийся конденсат в процессе нагрева скапливается на клапанах и выпускной системе, что приводит к коррозии.

Расконсервация мотоцикла после хранения

- Установите заряженный аккумулятор (соблюдайте полярность).
- Залейте в бак свежее топливо.
- Выполните регламентированную проверку, как перед каждой поездкой (смотрите инструкцию).
- Совершите короткий пробный выезд (для выявления неисправностей).

ТЕХНИЧЕСКИЕ ХАРАКТЕРИСТИКИ ДВИГАТЕЛЯ

Двигатель	ZS PR250 (172 FMM-5)	ZS CBS300 (174 MN-3)	ZS NC300 (177 MM)	ZS NC300-S (182)
Тип	1 цилиндр / 4 такта / верхний распредвал			1 цилиндр / 4 такта / 2 верхних распредвала
Рабочий объем	249,9см ³	279.4см ³	282.9см ³	282.9см ³
Ø цилиндра / ход поршня	72 × 61.4	74 × 65.0	82 × 53.6	82 × 53.6
Степень сжатия	9.2 : 1	11.1 : 1	11.6 : 1	11.6 : 1
Газораспределение	2 клапана на цилиндр	4 клапана на цилиндр		
Охлаждение	воздушное	Жидкостное, объем охлаждающей жидкости в системе: 1 Литр		
Максимальная мощность с коленвала Л.С. – об/мин	25 / 8500	26 / 8500	32 / 9000	34 / 9500
Система подачи топлива	карбюратор Ø 30мм.	карбюратор Ø 32мм.	карбюратор Ø 34мм.	карбюратор Ø 36мм.
Топливо	АИ — 92	АИ — 92	АИ — 95	
Клапанный зазор Впуск (холодный)	0.06 мм	0.08 мм	0.10 мм	0.10 мм

Клапанный зазор	0.08 мм	0.10 мм	0.15 мм	0.15 мм
Выпуск (холодный)				
Трансмиссия	1 — N — 2 — 3 — 4 — 5		1 — N — 2 — 3 — 4 — 5 — 6	
Моторное масло	Синтетическое моторное масло 4T стандарта JASO MA2			
Объем моторного масла	Ориентировочно 1,2 Литра		Ориентировочно 1,8 Литра	
Сцепление	Многодисковое, в масляной ванне			
Зажигание	Электронное (C.D.I)			
Свеча зажигания	NGK D8EA			
Зазор между электродами свечи	0.6 — 0.7 мм			
Запуск	Электрический стартер + ножной кикстартер			

ТЕХНИЧЕСКИЕ ХАРАКТЕРИСТИКИ ШАССИ

Шасси	ZS PR250 (172 FMM-5)	ZS CBS300 (174 MN-3)	ZS NC300 (177 MM)	ZS NC300-S (182)
Рама	Стальная, ширина несущей части рамы 51мм			
Подвеска передняя	Телескопическая вилка перевернутого типа ККЕ 940мм, диаметр штока 48мм, с регулировками сжатия и отбоя. Рабочий ход 300мм.			
Подвеска задняя	Маятниковая с моноамортизатором ККЕ 480мм, диаметр штока 16мм, с регулировками сжатия, отбоя и преднатяга. Внешний рессивер. Рабочий ход 300мм.			
Тормоза передние	Гидравлические. Диаметр тормозного диска 260 мм. Суппорт плавающего типа.			
Тормоза задние	Гидравлические. Диаметр тормозного диска 220 мм. Суппорт плавающего типа.			
Передние шины	80/100-21			
Задние шины	110/100-18			
Давление в шинах	Для внедорожного использования – ПЕРЕДНЯЯ: 1.0 bar / ЗАДНЯЯ: 1.0 bar Для дорог общего пользования – ПЕРЕДНЯЯ: 1.5 bar / ЗАДНЯЯ: 2.0 bar			
Колёсные обода	Алюминиевые, сплав 7116, бренд UNISON, окрашенные.			
Цепь приводная	520 Н СНОНО, усиленная			
Передаточное число цепной передачи	13 / 49		13 / 52	
Ёмкость топливного бака	10.5 л			
Колесная база	1 500 мм			

Угол рулевой колонки	26.1°	
Высота по седлу	960 мм	
Дорожный просвет	320 мм	310 мм
Вес (без топлива)	125 Кг	

Схема электрооборудования

Предварительная схема электрооборудования, дополненная приборами освещения для дорог общего пользования.
Схема электрооборудования для мотоциклов **Avantis A8**.

Условные обозначения

1 - Габаритный фонарь. **2** - Индикатор дальнего света. **3** - Фара. **4** - Сигнал. **5** - Аккумулятор. **6** - Генератор.
7 - Катушка зажигания. **8** - Свеча зажигания. **9** - Задний фонарь. **10** - Аварийная мигалка. **11** - Переключатель света. **12** - Правый передний поворот. **13** - Индикатор стоп/сигнала. **14** - Правый задний поворот. **15** - Левый задний поворот. **16** - Левый передний поворот. **17** - Дальний и ближний свет. **18** - Переключатель света. **19** - Клемма заземления. **20** - Реле/регулятор напряжения. **21** - Блок CDI. **22** - Индикатор левого поворота.
23 - Стоп/сигнал. **24** - Индикатор правого поворота. **25** - Задний тормозной выключатель. **26** - Датчик включенной передачи. **27** - Передний тормозной выключатель. **28** - Реле электрического стартера. **29** - Электрический стартер. **30** - Выключатель указателей поворота. **31** - Тахометр. **32** - Предохранитель.

A motocross rider wearing a blue and white helmet and gear is positioned on a dirt bike in a natural, outdoor setting. The rider is leaning forward, and the bike is angled. The background features a dense line of green trees under a clear blue sky. In the foreground, there are large logs and a large, textured tire tread. The word "AVANTIS" is prominently displayed in the center of the image in a bold, blue, sans-serif font.

AVANTIS